



A.D.METALNA INDUSTRIJA VRANJE  
Radnička nr: 1

CAZAN PE PELEŢI  
GRANDE 37



**INSTRUCŢIUNI DE UTILIZARE, ÎNTREŢINERE ŞI INSTALARE**

## **DRAGI CLIEŢI !**

Vă mulţumim că aţi achiziţionat cazanul GRANDE 37 .

Vă rugăm să citiţi în întregime instrucţiunile de utilizare înainte de a instala şi de a începe să utilizaţi cazanul dumneavoastră cu peleţi GRANDE 37.

Dispozitivele de încălzire (în continuare menţionate în text drept "cazane pe peleţi" sau "cazane") ale firmei ALFA PLAM a.d. au fost proiectate, fabricate şi testate în conformitate cu cerinţele de securitate în vigoare ale Directivelor europene.

Aceste instrucţiuni sunt destinate utilizatorilor finali, instalatorilor şi personalului de întreţinere autorizat pentru a interveni la cazanele cu peleţi GRANDE. În caz de orice întrebare legată de instrucţiunile de utilizare, sau dacă aveţi nevoie de vreo explicaţie, vă rugăm să contactaţi producătorul sau o persoană autorizată a firmei Alfa Plam.

Imprimarea, traducerea sau reproducerea instrucţiunilor de utilizare este posibilă doar cu permisiunea în scris a firmei Alfa Plam.

Cazanul foloseşte peleţi drept combustibil. Operează automat şi se foloseşte de un transportor de tip spirală pentru dozarea peletilor din rezervorul de peleţi, care face parte din dispozitivul plasat deasupra boilerului în cazan.

Peleţii sunt încărcăţi în cazan prin partea superioară, prin capac, pentru a fi folosiţi în acest scop. Asiguraţi-vă că dimensiunile cazanului corespund sistemului de încălzire şi necesităţilor termice ale locuinţei. Punerea în funcţiune a unităţii trebuie realizată de o persoană autorizată de către compania Alfa Plam sau/si importatorul produsului in Romania.

Flacăra produsă în camera de ardere în timpul arderii normale a biomasei lemnoase emite aceeaşi cantitate de dioxid de carbon (CO<sub>2</sub>) ca şi în timpul arderii naturale a lemnului. Cantitatea de CO<sub>2</sub> produsă în urma arderii corespunde cantităţii de CO<sub>2</sub>, pe care copacii o absorb în timpul ciclului lor de viaţă, transformând-o după aceea în oxigen şi carbon. Spre deosebire de lemn, folosirea surselor convenţionale de energie (cărbune, păcură, gaz) emit în aer cantităţi mult mai mari de CO<sub>2</sub>. Cu trecerea anilor. Această substanţă se acumulează, amplificând efectul de seră. Principiul arderii curate satisface în totalitate cerinţele ecologice, iar firma ALFA PLAM a îndreptat dezvoltarea şi activităţile sale spre acest scop.

## CONȚINUT

<b>1.</b>	<b>SCOPUL INSTRUCȚIUNILOR DE UTILIZARE .....</b>	<b>1</b>
<b>2.</b>	<b>RĂSPUNDEREA PRODUCĂTORULUI .....</b>	<b>1</b>
2.1.	STANDARDE GENERALE CERUTE .....	1
2.2.	Au fost aplicate următoarele standarde armonizate și/sau specificații tehnice: .....	1
2.3.	TRANSPORTUL ȘI MANIPULAREA CAZANELOR PE PELEȚI .....	2
2.4.	RĂSPUNDEREA INSTALATORULUI.....	2
<b>3.</b>	<b>INSTALAREA .....</b>	<b>3</b>
3.1.	AMPLASAREA.....	3
3.2.	EVACUAREA GAZELOR DE ARDERE .....	5
3.3.	CONDUCTA DE ALIMENTARE A AERULUI .....	8
3.4.	RACORDAREA ELECTRICĂ.....	8
<b>4.</b>	<b>SUPAPĂ DE RETUR.....</b>	<b>10</b>
4.1.	SUPAPA DE AMESTEC.....	10
<b>5.</b>	<b>PRIMA PORNIRE A CAZANULUI .....</b>	<b>11</b>
<b>6.</b>	<b>AVERTIZĂRI DE SIGURANȚĂ .....</b>	<b>11</b>
6.1.	AVERTIZĂRI DE SIGURANȚĂ PENTRU PERSONALUL DE ÎNTREȚINERE .....	11

6.2.	AVERTIZĂRI DE SIGURANȚĂ PENTRU UTILIZATORI .....	12
<b>7.</b>	<b>INSTRUCȚIUNI PENTRU APRINDEREA ȘI CURĂȚAREA CAZANULUI ÎN CONDIȚII DE SIGURANȚĂ</b>	<b>13</b>
7.1.	ÎNTREȚINEREA ȘI CURĂȚAREA PERIODICĂ A CAZANULUI .....	13
7.2.	CONTROLUL ȘI PIESELE DE SCHIMB CARE AU NEVOIE DE ÎNTREȚINERE .....	7-14
7.3.	ÎNTREȚINEREA ADIȚIONALĂ.....	7-15
<b>8.</b>	<b>INFORMAȚII IMPORTANTE DE SIGURANȚĂ.....</b>	<b>8-15</b>
<b>9.</b>	<b>CALITATEA PELEȚILOR ESTE FOARTE IMPORTANTĂ.....</b>	<b>9-15</b>
9.1.	.DEPOZITAREA PELEȚILOR .....	9-16
<b>10.</b>	<b>SISTEMUL DE CONTROL AL CAZANULUI.....</b>	<b>10-16</b>
10.1.	Schema conexiunilor electrice.....	10-17
10.2.	Panoul (ecranul) de comandă – Taste și funcții .....	10-17
10.3.	Meniu.....	10-21
10.3.1	Meniu de control al arderii .....	10-22
10.3.2	Meniu de control al încălzirii .....	10-24
10.3.3	Meniu de temporizare.....	10-24
10.3.4	Meniul de dozare .....	10-27
10.3.5	Meniul de Dată și Oră .....	10-27
10.3.6	Meniul controlului de la distanță.....	10-27
10.3.7	Meniul de selectare a limbii .....	10-27
10.3.8	Meniul tastaturii .....	10-27
10.3.9	Meniul Sistemului .....	10-28
10.4.	Aprinderea cazanului și fazele de funcționare.....	10-28
10.5.	Posibile probleme și soluții.....	10-30
<b>11.</b>	<b>INFORMAȚII PRIVIND SCOATEREA DIN UZ ȘI DEPOZITAREA CAZANULUI.....</b>	<b>11-33</b>
<b>12.</b>	<b>CARACTERISTICILE TEHNICE ALE CAZANULUI CU FUNCȚIONARE PE PELEȚI GRANDE</b>	<b>37 11-33</b>
<b>13.</b>	<b>DIMENSIUNILE CAZANULUI – GRANDE 37 .....</b>	<b>11-34</b>
<b>14.</b>	<b>Schema instalației hidraulice pentru cazanul cu funcționare pe peleți– GRANDE 3714-35</b>	

## **1. SCOPUL INSTRUCȚIUNILOR DE UTILIZARE**

Scopul acestor instrucțiuni este de a-l orienta pe utilizator să ia toate măsurile necesare de siguranță și să efectueze toate acțiunile menite să garanteze folosirea corectă și sigură a aparatului de încălzire.

### **COMPLETĂRI**

Aceste instrucțiuni iau în considerare toate tehnologiile de ultimă oră, care existau în momentul punerii cazanului cu peleți pe piață. Instrucțiunile se referă la produsele, care se află deja pe piață și sunt însoțite de documentația tehnică corespunzătoare. Ele nu pot fi considerate drept incomplete sau insuficiente în urma fiecărei modificări, adaptări a produselor noi la tehnologii mai recente.

Conținutul acestor instrucțiuni trebuie citit și studiat, cu foarte mare atenție. Toate informațiile pe care le conține acest manual sunt indispensabile pentru montarea, utilizarea și întreținerea cazanului dumneavoastră.

Instrucțiunile trebuie păstrate cu atenție într-un loc sigur. Aceste instrucțiuni de întrebuințare, întreținere și instalare sunt considerate drept parte integrantă a cazanului cu peleți.

În cazul în care cazanul își schimbă proprietarul, aceste instrucțiuni trebuie predate alături de cazanul cu peleți.

Dacă pierdeți aceste instrucțiuni, puteți comanda încă un exemplar de la fabricant sau vânzător autorizat.

## **2. RĂSPUNDEREA PRODUCĂTORULUI**

Prin emiterea acestor instrucțiuni, firma Alfa Plam a.d./SPI nu acceptă niciun fel de responsabilitate civilă sau penală, pentru provocarea directă sau indirectă a următoarelor evenimente:

- accidente și/sau defecțiuni survenite în urma nerespectării standardelor și specificațiilor menționate în aceste instrucțiuni,
- accidente și/sau defecțiuni survenite datorită mânuirii sau folosirii incorecte a cazanului de către utilizator;
- accidente și/sau defecțiuni survenite datorită unor modificări sau reparații care nu au fost aprobate de către firma Alfa Plam a.d.,
- accidente și/sau defecțiuni în urma folosirii pieselor de schimb care nu sunt originale sau destinate acestui cazan.

**Răspunderea pentru instalarea cazanului îi revine în exclusivitate instalatorului.**

### **2.1.STANDARDE GENERALE CERUTE**

Produsul GRANDE 37 a fost produs în conformitate cu următoarele directive:

Directiva despre Mașini (MD) 2006/42/EC

Directiva Compatibilității ElectroMagnetice (EMCD) 2014/30/EU

Directiva Despre Dispozitivele Electrice de Joasă Tensiune (LWD) 2014/35/EU

Directiva Despre Restricțiile de Utilizare a Anumitor Substanțe Periculoase (Directiva RoHS) 2011/65/EU

Directiva Despre Ecodesign 2009/125/EC

### **2.2.Au fost aplicate următoarele standarde armonizate și/sau specificații tehnice:**

- EN 303-5;
- EN 50581;
- EN 61000-6-2;

- EN 61000-6-3;
- EN 60335-1;
- EN 60335-2-102;
- EN 62233;
- Regulamentul Comisiei (EU) 2015/1189;

### 2.3. TRANSPORTUL ȘI MANIPULAREA CAZANELOR PE PELEȚI

Atunci când manipulați cazanul trebuie să aveți grijă de siguranța dvs.

Transportarea și manipularea cazanului trebuie efectuate în condiții de siguranță maximă. De aceea, înainte a acestor operațiuni, trebuie să vă asigurați că stivuitorul folosit are o capacitate portantă destul de mare pentru a ridica cazanul cu peleți. Evitați smuciturile și mișcările bruște, precum și modurile improvizate pentru manipularea cazanului cu peleți. Manipularea cazanului cu scopul de a-l ridica, mișca și deplasa poate fi efectuată cu ajutorul barelor de susținere cu filet la capăt. Aceste bare de purtare (4 bucăți) se înfiletează la locurile potrivite pe ambele părți ale cazanului (imaginea 1). Pentru acest lucru este nevoie de 4 oameni. Barele de susținere sunt livrate împreună cu cazanul!



Figura 1. Manipularea cazanului cu ajutorul barelor de susținere

### !!!ATENȚIE

**STRÂNGEȚI TOT MATERIALUL DE AMBALAJ ȘI DEPOZITAȚI-L ÎN LOCURI SPECIAL AMENAJATE, DEPARTE DE COPII. AMBALAJELE (PUNGILE, FOLIILE, POLISTIRENUL Ș.A.M.D.) PREZINTĂ PERICOL DE ASFIXIERE.**

### 2.4. RĂSPUNDEREA INSTALATORULUI

Responsabilitatea instalatorului este de a verifica instalarea corespunzătoare, alimentarea cu aer și toate condițiile care sunt necesare pentru instalarea cazanelor pe peleți.

Instalatorul este răspunzător pentru verificarea armonizării cu prevederile legale din locul unde cazanul este instalat. Cazanul pe peleți trebuie folosit în conformitate cu instrucțiunile de utilizare, întreținere și instalare, respectând standardele de siguranță cerute de reglementările în vigoare în locația unde cazanul este instalat. Standardul UNI 10863 definește îndatoririle instalatorului.

Instalatorul trebuie să verifice

- tipul de dispozitiv care se montează,
- dacă locul unde se montează cazanul este corespunzător, adică dacă există spațiul minim necesar pentru montarea cazanului cu peleți,
- respectarea regulilor pentru evacuarea fumului stabilite în instrucțiunile livrate de fabricant împreună cu dispozitivul de încălzire,

- partea interioară a coșului de fum, materialul din care este făcut coșul,, dacă este drept și corect, precum și să nu existe obstacole în coș,
- înălțimea și eventuala prelungire verticală a coșului,
- dacă capacul de protecție al coșului de fum există și este potrivit,
- posibilitatea de a aduce aer din afară,
- posibilitatea de a folosi sursa de căldură în același timp cu alte dispozitive externe existente

Dacă se constată îndeplinirea tuturor condițiilor mai sus amintite, se poate continua cu instalarea, Respectați instrucțiunile date de producător, precum și standardele de siguranță și protecție în caz de incendiu.

După prima aprindere a cazanului, funcționarea acestuia trebuie verificată cel puțin 30 de minute, pentru a stabili îndeplinirea tuturor condițiilor necesare.

După încheierea instalării, instalatorul trebuie să predea utilizatorului următoarele documente:

- instrucțiunile de întrebuințare, întreținere și instalare livrate de fabricant (dacă nu au fost atașate cazanului ca parte integrantă a acestuia),
- documentele cerute de reglementările în vigoare,

### **3. INSTALAREA**

- Responsabilitatea pentru lucrările executate la locul de montare îi revin în totalitate cumpărătorului. Înainte de a începe lucrările de montare, instalatorul trebuie să verifice îndeplinirea tuturor cerințelor de siguranță, și mai ales:

- să verifice dacă normele de instalare ale cazanului cu peleți corespund prevederilor locale, naționale și europene
- să respecte toate cerințele indicate în acest document,
- să verifice dacă traseele pentru alimentarea cu aer și conductele corespund tipului de instalație.
- nu realizați o conexiune temporară la electricitate folosind cabluri nepotrivite
- să verifice împământarea instalației electrice,
- să folosească întotdeauna echipamentul de protecție personal și să respecte toate măsurile de protecție,
- să lase întotdeauna spațiu suficient pentru lucrările de întreținere
- să măsoare emisiile de gaze de ardere după încheierea lucrărilor de instalare.

#### **3.1.AMPLASAREA**

Se recomandă ca despachetarea cazanului cu peleți să se facă la locul, în care urmează să fie instalat. Dacă pereții din vecinătate sau podeaua sunt făcuți din materiale care nu sunt rezistente la temperaturi ridicate, este nevoie de o protecție corespunzătoare și de o izolare din material neinflamabil. Pentru a izola podeaua de la materialele inflamabile, vă recomandăm să așezați sub cazan o placă metalică cu grosime de 3-4 mm, care se fie mai mare în față decât partea de jos a cazanului cu cel puțin 30 cm. Cazanul cu peleți trebuie instalat în conformitate cu schița, care determină distanța de la pereți (Imaginea 2)

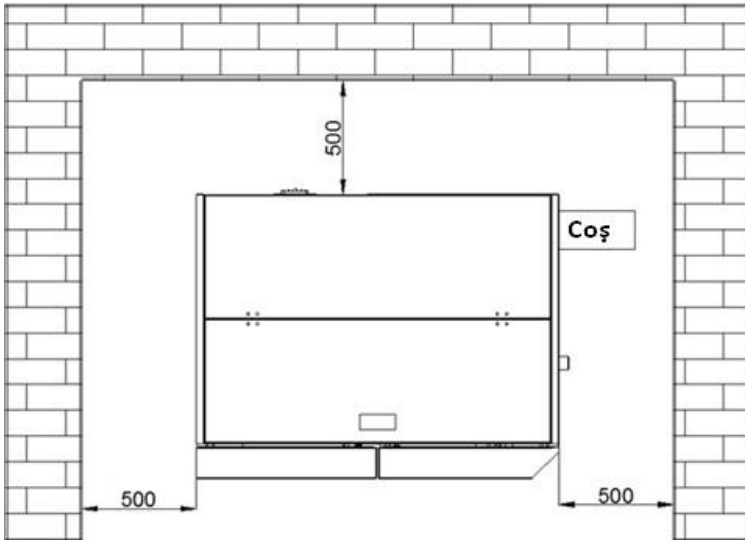

*Figura 2. Distanța minimă a cazanului față de pereți*

În cazul în care cazanul cu peleți este instalat într-o încăpere unde se află deja alte dispozitive care aspiră aerul (alte cazane, diferite ventilatoare de aspirare și altele), asigurați-vă ca fluxul de aer care intră în încăpere este suficient pentru a permite funcționarea corectă a cazanului.

În cazul în care coșul de fum trece prin tavan și/sau acoperis, acesta trebuie izolat regulamentar cu material de izolație ignifug

După ce cazanul cu funcționare pe peleți este amplasat, trebuie adus la poziția orizontală cu ajutorul piciorușelor de suport.

### **!!! ATENȚIE**

**Sistemul de evacuare a gazelor de ardere NU TREBUIE RACORDAT:**

- la o conductă de evacuare folosită de către alte echipamente de ardere (cazane, sobe, semineuri și altele)
- la sistemul de evacuare al aerului (hote, ventilatoare de evacuare al aerului ș.a.m.d.)

### **!!! ATENȚIE**

Se interzice instalarea de clapete pentru reglarea fluxului gazelor de ardere! Racordul conductei de evacuare a fumului Ø80 mm din cazanul cu peleți până în coșul de fum trebuie să aibă următoarele caracteristici:

- lungimea totală maximă 5 m (în caz că racordul este mai lung, diametrul țevii de racordare trebuie mărit la Ø130 mm),
- fiecare cot de 90° instalat micșorează lungimea posibilă a țevii de evacuare a fumului cu 1 m,
- fiecare cot trebuie să fie echipat cu un capac pentru efectuarea lucrărilor de curățare,
- racordurile dintre țevi trebuie să fie etanșate

### **!!! ATENȚIE**

Dacă în sistemul de evacuare apare o rezistență prea mare (numeroase coturi, capete necorespunzătoare, orificii înguste ș.a.m.d.), nu mai poate fi garantată evacuarea gazelor de arde și de aceea trebuie mărite dimensiunile țevilor de racordare și coturilor până la Ø130 mm. De



**asemenea, în cazul în care coșul de fum nu permite evacuarea corectă a gazelor de ardere, acest lucru poate duce la probleme de funcționare și la activarea alarmei de pe cazanul GRANDE. Recomandăm ca un specialist să examineze coșul de fum înainte de a instala cazanul GRANDE.**

Sistemul de eliminare a gazelor de ardere, funcționează datorită depresiunii care apare în camera de ardere, și mica suprapresiune din conducta de evacuare a fumului Ø80 mm. De aceea, este foarte important ca tubulatura de evacuare a gazelor de ardere să fie complet etanșă.

Trebuie analizate cu atenție poziția și condiția spațiului, prin care coșul de fum trece. În cazul în care conducta gazelor de ardere trece prin zid și/sau acoperiș, aceasta trebuie izolată în mod corect, conform prevederilor și normelor de siguranță în caz de incendiu.

Asigurați-vă ca încăperea în care cazanul cu peleți este instalat este destul de aerisită pentru a asigura o combustie potrivită. Conducta pentru aducere a aerului din afară trebuie să aibă un diametru de cel puțin 110 mm și o lungime maximală de 10 m. Pentru fiecare cot de 90°, lungimea maximală se micșorează cu 1m. Dacă lungimea este prea mare, trebuie mărit diametru conductei pentru aducerea aerului.

Dacă se instalează o grilă pe fațadă, suprafața orificiului pentru intrarea aerului trebuie să fie de 100 cm<sup>2</sup> sau mai mare.

Aparatul lucrează la tensiune de 220-230 V, 50 Hz. Cablurile electrice nu trebuie să se afle sub cazan, sa fie la o distanță suficientă de suprafețele fierbinți, și să nu atingă obiecte ascuțite care le ar putea deteriora. Dacă cazanul cu peleți se află alimentat cu o tensiune electrică ridicată, durata componentelor electrice va fi semnificativ mai scurtă, ceea ce nu reprezintă problema de garanție.

### **!!! ATENȚIE**

**Atâta timp cât flacăra este aprinsă în cazan, nu scoateți cablul de alimentare din priză pentru a opri cazanul.**

## **3.2.EVACUAREA GAZELOR DE ARDERE**

Evacuarea gazelor de ardere trebuie să fie în conformitate cu toate prevederile în vigoare. Să nu racordați conductele gazelor de ardere ale cazanului la coșul de fum, care deservește alte aparate de ardere (imaginea 3). Conductele de evacuare a gazelor de ardere nu pot fi puse în spații închise și/sau semi-deschise, precum garaje, pasaje înguste, coridoare sau alte spații asemănătoare. După racordarea cazanului la coșul de fum, un coșar autorizat trebuie să verifice dacă racordul are vreun defect, adică dacă acesta a fost etanșat în mod corect. Dacă coșul de fum nu este potrivit, acesta trebuie executat conform cerințelor mai sus amintite (punctul 3.1).



Figura 3

## !!! ATENȚIE

**Evacuarea gazelor de ardere trebuie să fie împământată în conformitate cu prevederile în vigoare. (Împământarea este definită legal și reglementată.)**

**Împământarea trebuie să fie independentă de dispozitivul de încălzire.**

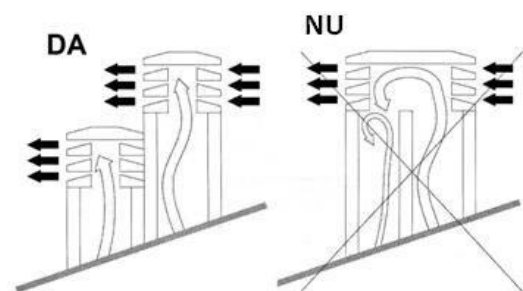
În ceea ce privește dimensiunile și materialele, conducta de evacuare a fumului trebuie să satisfacă cerințele standardelor UNI 9615-9731, UNI 10683 – EN1856-1.

Coșurile de fum în stare proastă, fabricate din materiale necorespunzătoare (azbest, tabla zincată, materiale poroase etc.) nu îndeplinesc cerințele în vigoare și au o influență negativă asupra funcționării cazanului.

Gazele de ardere pot fi evacuate prin coșul de fum tradițional (vezi imaginea de mai jos) cu condiția respectării următoarelor condiții:

- Verificați starea de întreținere a coșului. Pentru întreținerea corectă și/sau reînnoirii coșului de fum, adresați-vă coșarului.
- Gazele de ardere pot fi evacuate direct în coșul de fum, doar dacă acesta este înzestrat cu un orificiu de control și dacă dimensiunile coșului nu depășesc 20 x 20 cm, sau dacă diametru nu este mai mare de 20 cm.
- În cazul în care coșul are dimensiuni mai mari este necesară montarea unei țevi din oțel inoxidabil izolate în mod corespunzător (cu un diametru potrivit).
- Asigurați-vă ca racordarea la coș să fie bine etanșată.
- Evitați contactul cu materiale inflamabile (jar) și în orice caz instalați o izolare ignifugă.

Atunci când este executat racordul dintre cazanul cu peleți și coșul de fum, trebuie instalat în mod obligatoriu un cot cu orificiu de curățare (Imaginea 4). Utilizarea cotului cu orificiu de curățare permite curățarea periodică a conductei fără nevoia de a-o demonta. Gazele de ardere din racordul coșului se află sub o ușoară presiune și de aceea trebuie verificat dacă capacul este închis ermetic, precum și să fie închis ermetic după fiecare curățare. Asigurați-vă ca totul să fie întors la loc în mod corect și verificați starea etanșării.



Figura 4. Elementul de curățare

Conductele trebuie racordate în așa fel încât partea lor mai îngustă (pe care se efectuează racordarea) să fie orientată în sus (**Imaginea 5**).

Vă recomandăm să evitați segmente orizontale lungi atunci când executați racordul la coșul de fum. Dacă acest lucru nu este posibil, puneți țevile sub un unghi de 5° orientat în sus. Segmentul orizontal nu poate fi mai lung de 2 metri.

Nu se recomandă racordarea directă a cazanului la coșul de fum prin intermediul unei țevi mai lungi de 1 m.



Figura 5.



Figura

6

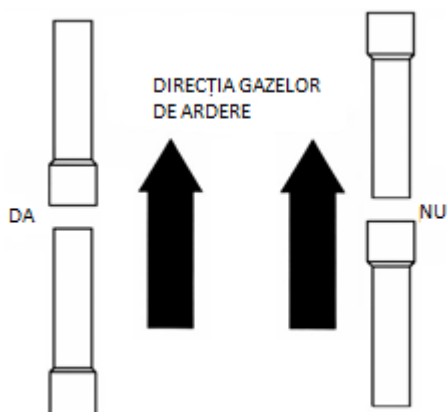
Țevile pentru evacuarea fumului pot avea o lungime maximă de 6m și un diametru de 80 mm până la intrare în coșul de fum. Mai departe, diametrul țevilor de evacuare a fumului trebuie mărit la 110-120 mm. Fiecare cot se calculează ca 1 m de lungime. În așa fel, de exemplu, dacă avem trei curbe cu un diametru de 80 mm, ele modifică lungimea țevilor de 80 mm cu 3 m. Asta înseamnă că puteți așeza doar 3 m de țevă dreaptă până la intrare în coșul de fum, până a ajunge la lungimea maximă de 6m a țevilor de evacuare a fumului cu un diametru de 80 mm. Mai departe, trebuie mărit diametrul țevilor de evacuare a fumului sau racordarea trebuie efectuată la un coș cu un diametru mai mare, de exemplu 110 – 120 mm.

Trebuie luat în considerare că aceste curbe nu pot avea unghiuri de peste 90°. Trebuie să aibă un anumit radius sau să fie făcute din segmente. Unghiurile ascuțite ridică rezistența la trecerea fumului prin curbatură.

- Fiecare cot trebuie să fie echipat cu o ușiță de curățare.
- Racordurile dintre țevi trebuie să fie bine etanșate
- Pentru distanțe mai mari, folosiți racorduri de Ø100 mm. În acest caz, lungimea admisă este de 8m.

## IZOLAREA ȘI DIAMETRUL ORIFICIULUI DE PE ACOPERIȘ

După ce ați determinat poziția finală a cazanului, trebuie făcut un orificiu, prin care va trece conducta de evacuare a gazelor de ardere. Acest lucru depinde de modul de instalare, diametrul conductei și tipul de perete sau acoperiș prin care va trece conducta de evacuare a gazelor de ardere. Izolarea trebuie să aibă material mineral izolant (lână minerală) cu o densitate nominală de peste 80 kg/m<sup>3</sup>

Depresiunea ideală depinde, înainte de toate, de prezența/lipsa unor obstacole precum îngustări și/sau racorduri unghiulare. Se recomandă ca și coturile să aibă unghiuri de 30°, 45° și 90°. Coturi cu unghiuri

sub 90° trebuie să fie făcute din trei părți (**Imaginea 7**). În orice caz, trebuie să vă asigurați ca partea inițială verticală a conductei de evacuare a gazelor de ardere are o lungime de cel puțin 1.5 m. Doar așa se poate garanta evacuarea corectă a gazelor de ardere.



Figura 7.

### 3.3. CONDUCTA DE ALIMENTARE A AERULUI

Pentru a asigura arderea corectă, aerul trebuie înnoit în încăperea prin aducerea de aer curat care intră prin orificiul conductei de aer, care se află pe zid, precum și prin grila de ușa sălii cazanului sau fereastră deschisă. Aceste soluții asigură arderea corespunzătoare și funcționarea corectă a cazanului.

Orificiul pentru aducerea aerului trebuie apărat împotriva ploii, vântului și insectelor cu ajutorul unei plase

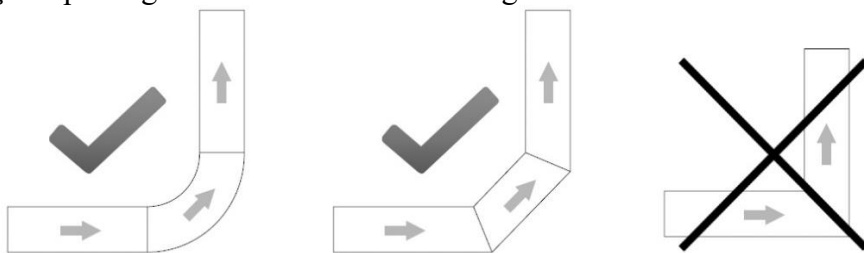
Orificiul trebuie efectuat pe partea exterioară a zidului încăperii în care a fost instalat cazanul cu peleți. Standardul UNI 10683 interzice aducerea aerului proaspăt necesar pentru combustie din depozitele de materiale inflamabile sau din spații în care există pericol de incendiu.

Dacă în aceeași încăperea s-ar afla și alte dispozitive de încălzire, trebuie asigurată cantitatea de aer suficientă pentru arderea corectă la toate aparatele existente, adică trebuie respectate caracteristicile tehnice ale tuturor sistemelor de ventilație instalate în sala cazanului.



Figura 8.

### 3.4. RACORDAREA ELECTRICĂ

Cazanul cu peleți trebuie să fie racordat la rețeaua electrică. Cazanele Grande sunt dotate cu un cablu electric cu rezistență la temperaturi medii. Dacă acest cablu electric s-a deteriorat și trebuie înlocuit, adresați-vă personalului autorizat de întreținere. Înainte de a începe lucrările de racordare la rețeaua electrică, fiți atenți la următoarele aspecte:

- Caracteristicile instalației electrice trebuie să corespundă datelor de pe cazan.
- Evacuarea gazelor de ardere trebuie împământată în conformitate cu regulamentele locale (împământarea prescrisă de lege).
- Cablul de alimentare cu electricitate nu trebuie expus, în niciun caz, la temperaturi de peste 80°C. Dacă doriți să racordați cazanul direct la rețeaua electrică, trebuie instalat un întrerupător bipolar potrivit pentru rețeaua de electricitate, în conformitate cu prevederile în vigoare, lăsând o distanță minimă de 3 mm între contacte. Cablul de culoare verde-galbenă trebuie întrerupt de către un întrerupător. Întrerupătorul bipolar trebuie să rămână accesibil și după instalarea cazanului.

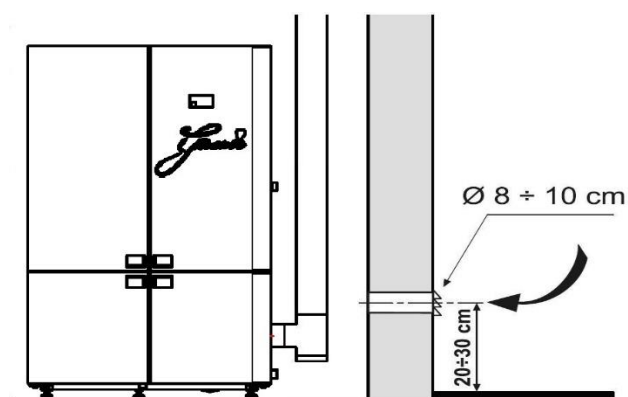
### Racordarea la alimentarea electrică

Cazanul cu peleți trebuie să fie racordat la rețeaua electrică. Cablul electric are o lungime de 3 m. El este de culoare albă și pe el scrie "220 V". Celălalt cablu de racordare este de culoare neagră și servește pentru a alimenta pompa de circulație. Pe el scrie "Pumpa" (pompa).

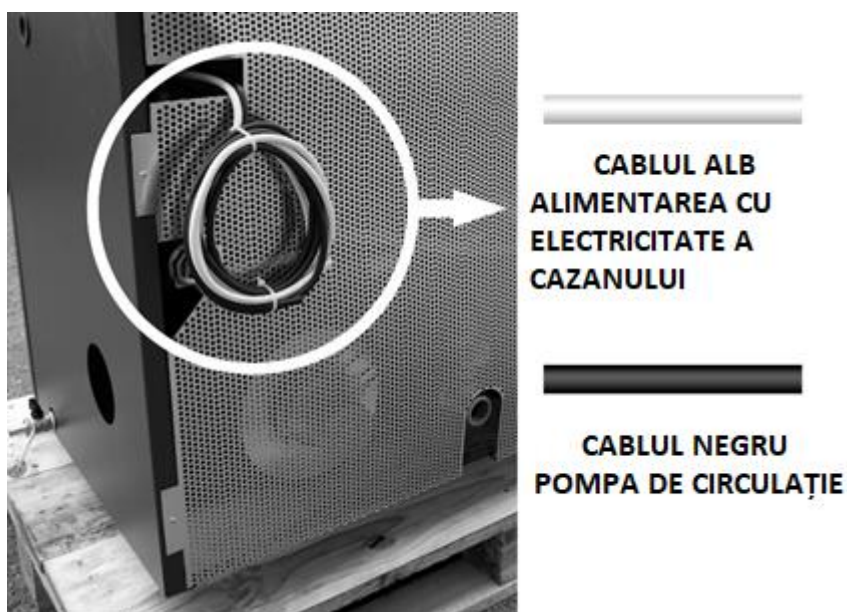

Figure 9.

**Alb – Alimentarea cazanului (220 V)**

**Negru – Alimentarea pompei de circulație**

În cazul în care cablul de alimentare este deteriorat, acesta trebuie schimbat doar de către o persoană autorizată de fabricant.

Racordul de alimentare electrică trebuie să rămână accesibil și după instalarea finală a cazanului.

**!!! ATENȚIE**

**După instalarea cazanului trebuie măsurată emisia de gaze de ardere.**

## 4. SUPAPĂ DE ANTIRETUR

- O supapă de antiretur trebuie montată neapărat pe instalația hidraulică de încălzire
- Supapa de antiretur are funcția de a evita răcirea apei în cazan și crearea condensului în acesta și în țevile de evacuare a fumului. Condensul poate apărea până la consumarea a 2 – 3 rezervoare de combustibil.
- Apariția condensului în cazan la prima aprindere este un fenomen normal.
- Supapa antiretur trebuie montată la ieșirea din pompă, adică după și nu înaintea pompei. Trebuie luată în considerare direcția de montare a supapei. Atunci când supapa este procurată, trebuie avut în vedere dacă aceasta va fi montată în poziție orizontală, verticală sau înclinată, pentru că există supape care pot fi montate doar orizontal, doar vertical, sau care sunt universale.
- Supapa antiretur trebuie să se deschidă ușor (încercați cu degetul), pentru a asigura ca pompa o poate deschide.
- Supapa antiretur trebuie montată după pompa. Dacă sunt mai multe pompe într-o instalație, trebuie montate mai multe supape de retur.
- Racordurile la cazan sunt de 1". Și supapa antiretur trebuie să fie de 1" sau mai mult.
- Dacă nu se montează o supapă antiretur, garanția nu mai este valabilă!
- Aceasta este schema de instalare a supapei antiretur:

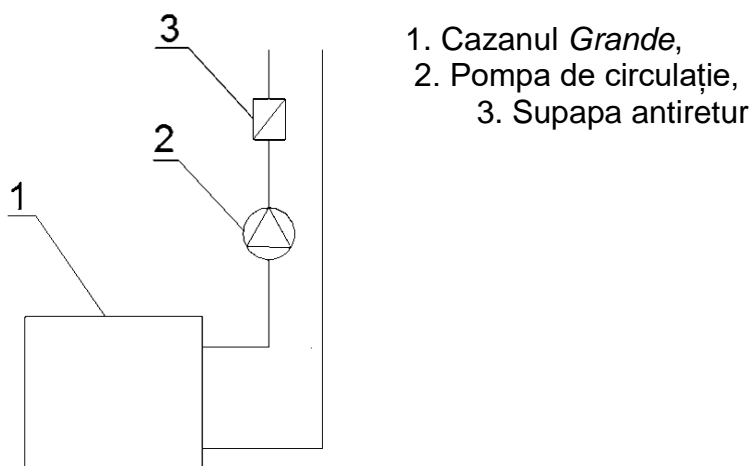

1. Cazanul *Grande*,
2. Pompa de circulație,
3. Supapa antiretur

### 4.1. SUPAPA DE AMESTEC

- Este de dorit ca o supapă de amestec cu patru căi să fie montată pe instalația hidraulică
- Instalațiile mici nu au nevoie de o supapă de amestec
- În cazul instalațiilor mari, supapa de amestec este de dorit să fie montată
- În cazul instalațiilor de încălzire a pardoselii, supapa de amestec este obligatorie. Recomandăm folosirea unei supape speciale termostactice pentru încălzirea pardoselii, care reglează temperatura de intrare a apei în pardosea până la 50°C. Dacă nu se folosește această supapă termostatică de amestec, temperatura apei care intră în sistemul pardoselii trebuie reglată altfel. Aceasta este sarcina proiectantului și instalatorului.
- Supapa de amestecare trebuie să fie de 1"

## 5. PRIMA PORNIRE A CAZANULUI

Prima pornire a cazanului trebuie efectuată în exclusivitate de către personal autorizat, pentru că în cazul contrar, garanția nu va mai fi valabilă.

### INSTRUCȚIUNI PENTRU SIGURANȚA PERSOANELOR, ANIMALELOR ȘI BUNURILOR

Dorim să atragem atenția instalatorului asupra unor proceduri care trebuie respectate pentru a instala cazanul cu peleți în mod corect. Trebuie respectate standardele cerute, dar ele nu sunt totuși de ajuns. Pentru a obține mai multă informație trebuie citit restul instrucțiunilor de întreținere, și instalare.

- Racordați cazanul cu peleți la rețeaua electrică
- Nu permiteți apropierea copiilor și a animalelor de cazanul cu peleți
- Utilizați doar peleți de calitate garantată și nu folosiți alte tipuri de combustibil.
- Informați-i pe toți utilizatorii despre posibilele riscuri și pericole și instruiți-i despre modul în care trebuie folosit cazanul cu peleți
- În cazul în care cazanul cu peleți este instalat pe o pardoseală din lemn, aceasta trebuie izolată în mod corespunzător

### !!! ATENȚIE

**Cazanul cu peleți funcționează în așa fel încât apare o depresiune în camera de ardere și de aceea trebuie asigurat ca evacuarea gazelor de ardere este etanșată termic.**

**Atunci când cazanul cu peleți este aprins pentru prima oară (cel puțin timp de o oră), vopseaua degajează un miros neplăcut și de aceea încăperea trebuie aerisită bine.**

## 6. AVERTIZĂRI DE SIGURANȚĂ

### 6.1. AVERTIZĂRI DE SIGURANȚĂ PENTRU PERSONALUL DE ÎNTREȚINERE

Pe lângă reglementările generale de siguranță, personalul de întreținere trebuie să respecte următoarele:

- Să folosească întotdeauna echipamentul și mijloacele de protecție personală, așa cum prescrie directiva 89/391/EZ.
- Să asigure oprirea alimentării electrice, înainte de a începe orice activitate.
- Să folosească întotdeauna uneltele potrivite.
- Să verifice dacă cazanul și cenușa din el sunt reci, înainte de a efectua orice fel de intervenție și, mai ales înainte de a atinge cazanul.
- **CAZANUL CU PELEȚI NU POATE FI FOLOSIT CHIAR DACĂ DOAR UNUL DIN DISPOZITIVELE DE SIGURANȚĂ ESTE DEFECT, REPARAT ÎN MOD NECORESPUNZĂTOR SAU DACĂ NU FUNCȚIONEAZĂ!**
- Nu se va face nicio reparație din niciun motiv, cu excepția celor care sunt permise de către fabricant sau persoana autorizată.
- Folosiți întotdeauna numai piesele de schimb originale. Nu așteptați ca piesele să se uzeze complet înainte de a le schimba. Schimbați piesele înainte ca ele să înceteze să funcționeze complet. În acest fel veți evita apariția unor defecte datorate încetării subite a funcționării, ceea ce poate pune în pericol persoanele și/sau bunurile lor
- Atunci când curățați cenușarul, curățați și spațiul de sub el.

## 6.2. AVERTIZĂRI DE SIGURANȚĂ PENTRU UTILIZATORI

Încăperea în care se află cazanul cu peleți, trebuie să fie proiectată în conformitate cu reglementările locale, naționale și europene.

Cazanul cu peleți este un dispozitiv de încălzire. De aceea, în timpul funcționării unele părți ale acestuia pot atinge temperaturi foarte ridicate.

Cazanul cu peleți este un dispozitiv de încălzire de clasă C1 care lucrează numai pe peleți din lemn (cu diametre între 6 și 30 mm și cu o umiditate de până la 10%), adică combustibil C1 (peleți din lemn) în conformitate cu standardul EN 14961-2.

### !!! ATENȚIE

### CÂT TIMP CAZANUL ESTE ÎN FUNCȚIUNE, COPII NU SE POT APROPIA ȘI NICI SĂ SE JOACE CU ACESTA!

În timpul funcționării cazanului, vă recomandăm să respectați următoarele măsuri de siguranță:

- În timpul funcționării cazanului, NU vă apropiați de ușa camerei de ardere și nu o atingeți. PERICOL DE ARDERE.
- În timpul funcționării cazanului, NU vă apropiați de conducta de evacuare a gazelor de ardere. PERICOL DE ARDERE.
- În timpul funcționării cazanului, NU efectuați lucrări de curățare pe instalația de încălzire
- În timpul funcționării cazanului, NU deschideți ușa camerei de ardere, întrucât cazanul lucrează numai dacă aceasta este închisă ermetic.
- În timpul funcționării cazanului, NU îndepărtați cenușa.
- NU permiteți apropierea copiilor și a animalelor de cazanul cu peleți.
- RESPECTAȚI INSTRUCȚIUNILE ACESTUI DOCUMENT

Pentru a asigura folosirea corectă a cazanului, trebuie să respectați următoarele sfaturi:

- Folosiți în exclusivitate combustibilul recomandat de producătorul cazanului.
- Țineți cont de instrucțiunile de întreținere.
- Curățați camera de ardere după consumarea combustibilului din rezervor (între 3 și 14 zile, numai în cazul în care cazanul și cenușa din acesta sunt reci).
- NU folosiți cazanul cu peleți în caz de defecțiune sau alte neregularități, sunete obișnuite sau dacă suspectați că dispozitivul este defect. Contactați IMEDIAT serviciul autorizat.
- NU udați cazanul cu apă și nu stingeți cu apă focul din camera de ardere.
- NU vă rezemați de cazan, pentru că s-ar putea să nu fie stabil și să se răstoarne.
- NU folosiți cazanul cu peleți drept reazem sau pentru sprijinirea altor obiecte. Nu lăsați deschis capacul rezervorului pentru peleți.
- NU atingeți părțile vopsite ale cazanului în timpul funcționării acestuia.
- NU folosiți lemne sau cărbune în cazanul cu peleți, ci numai peleți cu următoarele caracteristici:  
Dimensiunile: diametru 6 mm  
Lungimea maximală: 30 mm  
Conținutul de umezeală: până la 10%  
Valoarea termică: minim 16,9 MJ/kg, adică 4,7 kWh/kg  
Conținutul de cenușă: sub 0,7%
- NU folosiți cazanul pentru arderea deșeurilor
- Asigurați întotdeauna condiții maxime de siguranță.



## 7. INSTRUCȚIUNI PENTRU APRINDEREA ȘI CURĂȚAREA CAZANULUI ÎN CONDIȚII DE SIGURANȚĂ

Să NU folosiți în niciun caz păcură, ulei de lampă și alte derivate asemănătoare sau orice lichid combustibil pentru a aprinde focul în cazanul cu peleți. În timpul funcționării cazanului, depozitați aceste lichide departe.

Verificați dacă cazanul cu peleți este așezat în mod corect și nu se mișcă.

Verificați dacă camera de ardere este bine închisă și dacă rămâne închisă în timpul funcționării cazanului cu peleți.

Sunt necesare puncte de acces pentru măsurarea emisiilor, iar acestea trebuie să aibă capacitatea de auto-blocare și să fie strâns sigilate.

Îndepărtați cenușa doar atunci când cazanul cu peleți este rece.

Nu folosiți mijloace abrazive pentru a curăța cazanul cu peleți.

### 7.1. ÎNTREȚINEREA ȘI CURĂȚAREA PERIODICĂ A CAZANULUI

Folosirea unui aspirator înlesnește îndepărtarea cenușii din cazan

Înainte de a începe orice lucrare de mentenanță sau curățare, aplicați aceste reguli de siguranță:

- Opriți cazanul cu peleți înainte de a începe curățenia.
- Verificați ca cenușa din camera de ardere să fie rece, înainte de a începe curățenia.

Aspirați cenușa acumulată în camera de ardere, cel puțin odată la zece zile sau după epuizarea peleților din rezervor (numai atunci când cazanul este rece (**Imaginea 11**)).

O dată pe lună, deschideți ușa inferioară din față a schimbătorului de căldură pe partea dreaptă a cazanului și curățați partea interioară cu ajutorul unui aspirator (**Imaginea 11**)).

Verificați întotdeauna dacă cazanul cu peleți și cenușa din acesta sunt reci.

Găurile focarului trebuie să fie curate.

*Figura 10*

*Figura 11*



Acesta este camera de ardere în care ard peleții (**Imaginea 10**). Recomandăm ca, la fiecare curățare, să examinați și să îndepărtați cenușa de pe fundul camerei de ardere. Doar în acest fel, veți putea asigura funcționarea corectă a cazanului.

### **!!! ATENȚIE**

Pentru orice explicație, contactați-l pe instalator. Fabricantul nu îl supraveghează pe instalator în mod direct și de aceea nu poate garanta lucrările executate și nici lucrările de întreținere.

**Fabricantul nu își asumă răspunderea în niciun caz pentru daune provocate de terți.**

### **!!! ATENȚIE**

**Verificați dacă cazanul cu peleți și cenușa din acesta sunt reci.**

După ce s-au epuizat peleții din rezervor, camera de ardere trebuie curățată prin aspirare și/sau îndepărtarea tuturor resturilor apărute în urma arderii peleților.

Peleții, care au ars incomplet nu trebuie reîncărcați niciodată în rezervor și nici aruncați în cenușar.

## **7.2. CONTROLUL ȘI PIESELE DE SCHIMB CARE AU NEVOIE DE ÎNTREȚINERE**

EFFECTUAȚI URMĂTOARELE VERIFICĂRI PENTRU A ASIGURA FUNCȚIONAREA CORECTĂ A CAZANULUI CU PELEȚI. ACESTE MĂSURI DE PRECAUȚIE ASIGURĂ EFICIENȚA MAXIMĂ ȘI TEMPERATURA OPTIMĂ ÎN SISTEM.



**Verificați dacă cazanul cu peleți și cenușa din acesta sunt reci.**

- Pentru a efectua curățenia totală odată pe săptămână sau după consumarea a 200 kg de peleți (orice s-ar întâmpla mai devreme), trebuie aspirată cenușa de sub cenușar și din camera de ardere. Pentru curățarea pereților camerei de ardere, folosiți o perie.

**CURĂȚENIA GENERALĂ A CAZANULUI LA SFÂRȘITUL SAU LA ÎNCEPUTULUI SEZONULUI DE ÎNCĂLZIRE:**



**Verificați dacă cazanul cu peleți și cenușa din acesta sunt reci. Opriți alimentarea cazanului cu electricitate.**

- După încheierea sezonului de încălzire, scoateți cazanul din priză. Este foarte important să curățați și să examinați cazanul în modul descris în aceste instrucțiuni.
- Etanșarea ușilor se poate desprinde după o anumită perioadă de timp, deși a fost fixată cu adeziv rezistent la temperaturi ridicate. Pentru a o fixa din nou, aplicați un adeziv rezistent la temperaturi ridicate pe partea din spate a etanșării. În acest fel, veți putea garanta închiderea ermetică a ușii camerei de ardere.

**RACORDUL CONDUCTEI DE EVACUARE A GAZELOR DE ARDERE LA COȘUL DE FUM (trebuie curățat la sfârșitul fiecărui sezon de încălzire):**



### **Verificați dacă cazanul cu peleți și cenușa din acesta sunt reci.**

- Conducta de evacuare a gazelor de ardere, coșul de fum și capacul coșului de fum trebuie examinați odată pe an. Adresați-vă unui coșar.

### **7.3. ÎNTREȚINEREA ADIȚIONALĂ**

Cazanul dumneavoastră cu peleți este sursă de căldură, care funcționează exclusiv pe peleți. Întreținerea anuală a cazanului trebuie efectuată de către o persoană autorizată de producatorul Alfa Plam a.d/distribuitorul SPI.

Întreținerea anuală asigură funcționarea corectă a aparatului de încălzire, ridicând performanța acestuia și prelungind viața lui utilă.

Recomandăm ca procedurile descrise în capitolul anterior să fie efectuate la sfârșitul sezonului de încălzire. Scopul lor este acela de a verifica și a asigura funcționarea ireproșabilă a tuturor componentelor

## **8. INFORMAȚII IMPORTANTE DE SIGURANȚĂ**

Ați cumpărat un produs de cea mai înaltă calitate.

Furnizorul vă stă la dispoziție pentru toate informațiile de care ați putea avea nevoie. Instalarea corectă a cazanului cu peleți, în conformitate cu instrucțiunile, este foarte importantă pentru a evita oricare defecțiune, risc sau pericol de foc.

Cazanul cu peleți funcționează pe baza depresiunii create în focar. De aceea, trebuie întotdeauna să vă asigurați că racordurile la coșul de fum sunt etanșe și ermetice.

### **!!! ATENȚIE**

**În cazul aprinderii coșului de fum, persoanele și animalele trebuie să părăsească imediat locuința. Opriți alimentarea electrică imediat cu ajutorul întrerupătorului principal sau scoțând cablul din priză (doar dacă nu vă expuneți riscului făcând acest lucru) și chemați-i pe pompieri.**

### **!!! ATENȚIE**

**Din motive de siguranță și pentru funcționarea corectă a cazanului cu peleți, nu folosiți lemne tăiate mărunț.**

### **!!! ATENȚIE**

**Nu folosiți cazanul cu peleți pentru a arde deșeuri de nici un fel.**

## **9. CALITATEA PELEȚILOR ESTE FOARTE IMPORTANTĂ**

**Calitatea peleților este foarte importantă!**

Cazanul este fabricat pentru arderea peletilor. Având în vedere faptul că pe piață apar diferite tipuri și dimensiuni de peletii, este foarte important să alegeți peletii care nu conțin impurități, care sunt compacți și care nu fac praf și nu produc zgura în timpul arderii. Consultați furnizorul dumneavoastră în legătură cu tipul de peletii, care trebuie să aibă o lungime de 30 mm și un diametru de 6 mm. **Buna funcționarea cazanului depinde de tipul și calitatea peletilor.** Producătorul nu răspunde în niciun caz de funcționarea necorespunzătoare a cazanului în urma utilizării peletilor de calitate proastă.

## 9.1. .DEPOZITAREA PELEȚILOR

Peletii trebuie depozitați într-un loc uscat și nu prea rece. Peletii umezi și reci (în jur 5°C) reduc forța termică și impun o curățenie mai riguroasă a cazanului.

### !!! ATENȚIE

**Persoanele cu leziuni la coloană și femeile gravide trebuie să evite ridicarea sacilor cu peletii. Fabricantul nu își asumă nicio răspundere pentru eventuale daune sau funcționarea necorespunzătoare a cazanului în urma folosirii peletilor de calitate scăzută.**

### !!! ATENȚIE

**Peletii trebuie să fie în conformitate cu normele DIN 51731, DIN plus, Ö-Norm M-7135 sau alte standarde europene asemănătoare.**

### !!! ATENȚIE

**PELEȚII NU TREBUIE DEPOZITAȚI ÎN APROPIEREA CAZANULUI. Lăsați o distanță de cel puțin jumătate de metru.**

Evitați vărsarea peletilor în timpul manipulării lor.

Dacă puneți rumeguș în rezervor, sau bucati de materiale solide, sistemul de dozare a peletilor se poate bloca.

## 10. SISTEMUL DE CONTROL AL CAZANULUI

**Cazanul are încorporat un sistem avansat de control, care asigură controlul sigur, eficient și fiabil al funcționării cazanului, precum și nivelul maxim de folosire a acestuia.**

Caracteristici:

- simplu de instalat și de folosit,
- funcții simple și directe de utilizare,
- software fiabil și flexibil, special dezvoltat pentru cazanele pe pereți;
- funcții avansate la dispoziția instalatorului pentru a adapta diverse configurații și instalații.

## 10.1. Schema conexiunilor electrice

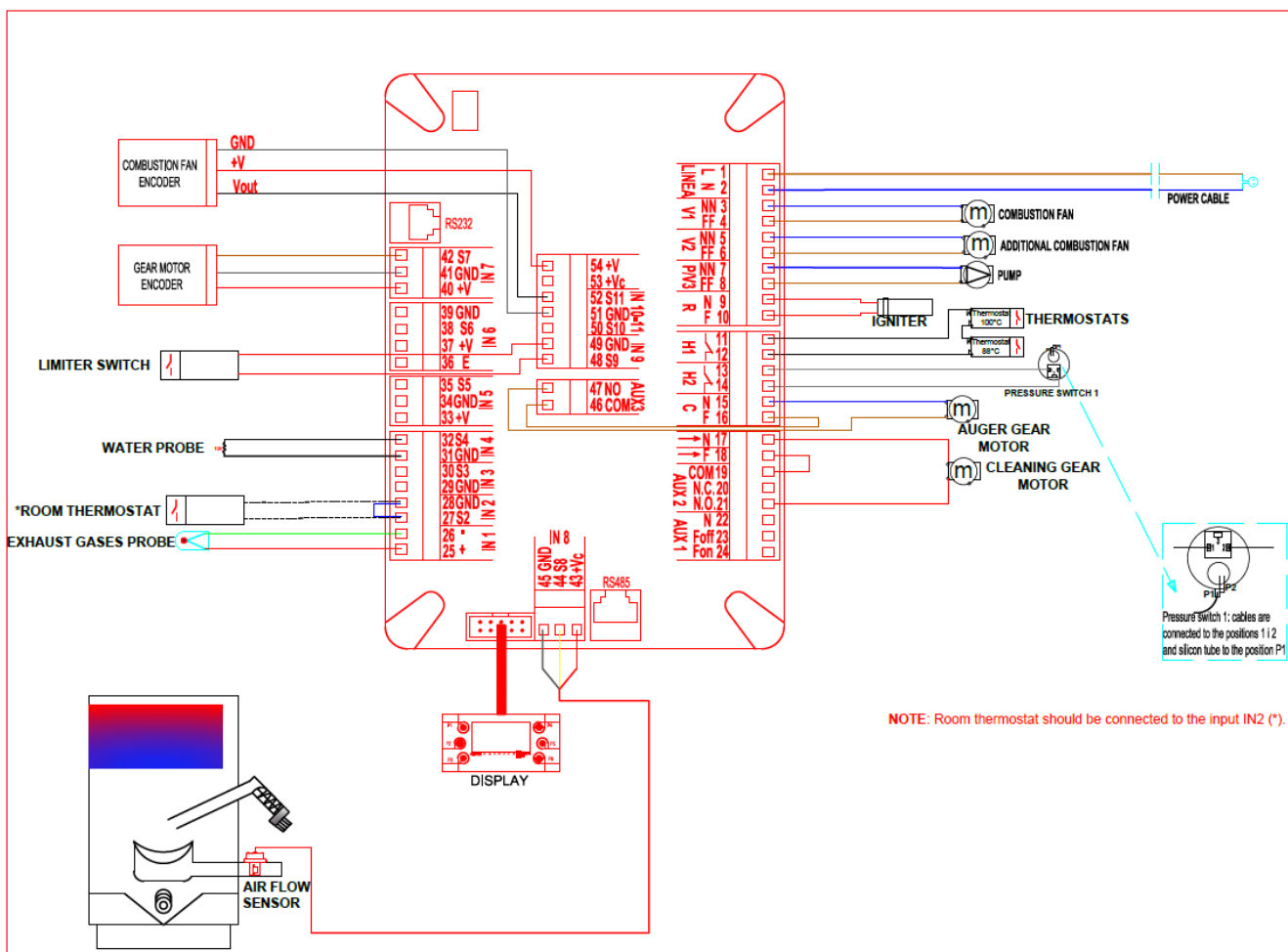

## 10.2. Panoul (ecranul) de comandă – Taste și funcții

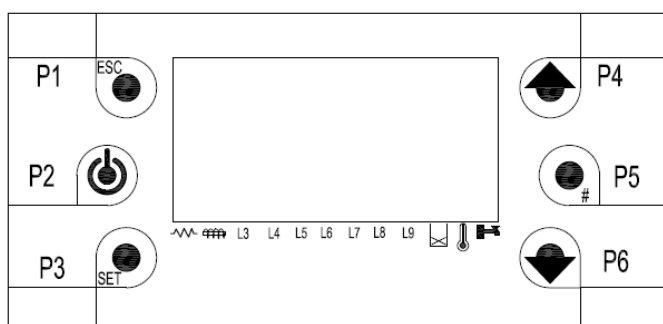





### • Taste:

Tasta	Funcția	Descrierea
	Aprindere/Stingere	Cazanul se aprinde/stinge după un semnal acustic, apăsând această tastă mai mult de 3 s.

P2	Deblocarea	Atunci când sistemul este în stare de blocare, acesta poate fi deblocat, după un semnal acustic, apăsând această tastă mai mult de 3 s.
P4	Modificarea valorilor	Modificarea valorilor și parametrilor în meniuri și submeniuri.
P6	Listarea meniurilor și submeniurilor	Listarea meniurilor și submeniurilor
	Vizualizarea	Accesarea meniului de vizualizare.
P1	Esc	Ieșirea din meniul sau submeniul actual.
P3	Meniu	Intrarea într-un meniu sau submeniu.
	Modificarea	Permite o modificare în meniu.
	Setarea	Păstrează (înregistrează) datele din meniu
P5	Funcția de resetare a întreținerii 2 a sistemului	Resetează temporizatorului (doar dacă această opțiune a fost activată)
	Starea manuală de așteptare	Apăsând această tastă mai mult de 3 s, sistemul trece la starea de așteptare (Standby)

- Simbolurile LED:**

Aprindere	Led-ul este aprins: Dispozitivul de aprindere este aprins	
Snacul	Led-ul este aprins: Snacul este activă	
Pompa	Led-ul este aprins: Pompa funcționează	L3
Ieșirea aux. 1	Led-ul este aprins: Ieșirea aux. 1 este activă	L4
Motorul adițional	Led-ul este aprins: Motorul adițional este activ	L5
Ieșirea aux. 2	Led-ul este aprins: Ieșirea aux. 2 este activă	L6
Ieșirea aux. 3	Led-ul este aprins: Ieșirea aux. 3 este activă	L7
Nu este activ		L8
Nu este activ		L9
Sensorul nivelului de peleți	Led-ul este aprins: Lipsesc peleți	
Termostat exterior	Led-ul este aprins: Contactul este deschis	
Înterupătorul apei sanitare	Led-ul este aprins: Există cerere de apă sanitară	

- Ecran:**

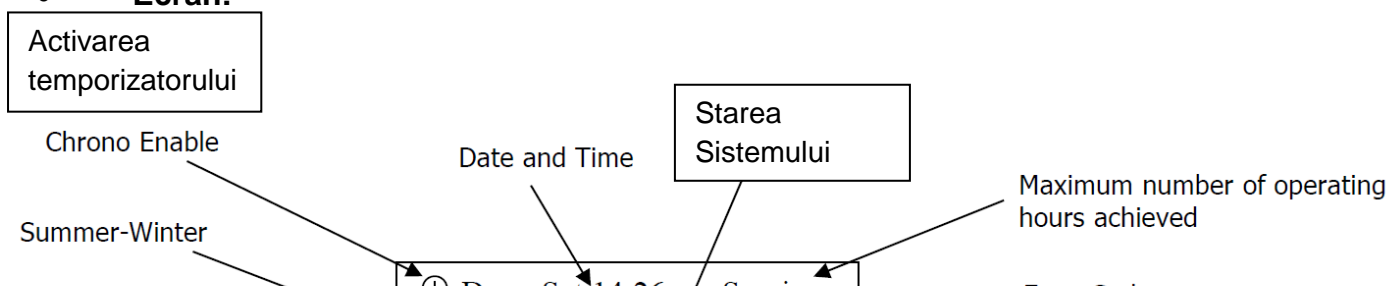

Vară-larna

Data și Ora

Numărul maxim atins de ore  
de lucru ale cazanului

Puterea reglată a  
Sistemului

Codul Erorii (Alarma)

Rețeta

Temperatura reglată a  
apei din cazan

Lămpi LED

Temperatura actuală a  
apei din cazan

- **Ecran:**

- Data și Ora
- Modul de temporizare-programare (D-Daily (zilnic), W-Weekly (săptămânal), WeWeek-End (sfârșitul de săptămână))
- Puterea Sistemului (P1, P2, P3, P4 and P5)
- Rețeta (Pellet 1)
- Starea cazanului (Check Up/verificare, Ignition/aprindere, Stabilization/stabilizare, Run Mode/functionare, Modulation/modulare, Standby/repaus, Safety/siguranta, Extinguishing/stingere, Recover Ignition/reaprindere, Block/blocare, Off/oprire)

- **Erori (Alarme):**

Atunci când apare o eroare (alarmă), sistemul trece la starea de blocare (Block)

Codul erorii (alarme)	Descrierea erorii (alarmei)
Er01	Termostatul de siguranță a fost activat
Er02	Presostatul de siguranță a fost activat
Er03	Stingere datorită temperaturii scăzute a gazelor de evacuare
Er04	Stingere datorită temperaturii ridicate a apei din cazan
Er05	Stingere datorită temperaturii ridicate a gazelor de evacuare
Er06	S-a activat termostatul de siguranță pe carcasa spiralei de dozare a peleților
Er07	Eroare a codificatorului. Nu este semnal
Er08	Eroare a codificatorului. Imposibilitatea de a adapta turația
Er09	Nivel scăzut al apei
Er10	Nivel ridicat al apei
Er11	Eroare datorită problemelor la ceasul intern
Er12	Stingere datorită aprinderii eșuate
Er15	Pana de curent durează mai mult de 50 de minute
Er16	Eroare în comunicarea RS485
Er17	Eroare a dispozitivului de reglare a fluxului de aer
Er18	Nu sunt peleți
Er25	Eroare a motorului de curățenie
Er39	Dispozitivul de reglare a fluxului de aer este stricat
Er41	Nu a fost atins fluxul minim de aer în etapa CHECK UP

<b>Er42</b>	A fost atins fluxul maxim de aer
<b>Er47</b>	Eroare a semnalului codicatorului spiralei de dozare a peleților
<b>Er48</b>	Eroare datorită imposibilității de a adapta turația motorului spiralei de dozare a peleților
<b>Er52</b>	Eroare a modului I/O I2C

#### Alte mesaje:

<b>Sond</b>	Acest mesaj în etapa Check-Up arată că temperatura la una sau mai multe sonde este egala cu valoarea minimă (0°C) sau valoarea maximă (în funcție de tipul de sondă. Verificați că sonda nu este deschisă (0°C) sau în scurt circuit (valoarea maximă pe scala temperaturii)
<b>Service</b>	Acest mesaj arată că a fost atins numărul planificat de ore și că personalul de întreținere trebuie chemat neapărat.
<b>Clean</b>	Acest mesaj arată că a fost atins numărul planificat de ore și că trebuie curatat cazanul neapărat.
<b>Block Ignition</b>	Acest mesaj apare dacă sistemul se stinge, în timp ce se află în etapa de aprindere. Sistemul se va opri atunci, când va trece la regimul de lucru (Run Mode).
<b>Link Error</b>	Acest mesaj arată că nu există comunicație între ecranul LCD și dispozitivul de control din cazan
<b>Standby Man</b>	Apare când sistemul este în stare de așteptare după apăsarea tastei P5

#### - Visualizarea:

Atunci când se apasă tastele P4 și P5, se intră în meniul de vizualizare. În acest meniu se pot vedea valorile unor parametri ai sistemului.

L3 On P1 Pump	Numărul led-ului și starea ieșirii pompei
L4 Off Safety Valve	Numărul led-ului și starea ieșirii Aux 1
L5 Off Out not used	Numărul led-ului și starea ieșirii motorului auxiliar
L6 On Load Engine	Numărul led-ului și starea ieșirii Aux 2
L7 Off Out not used	Numărul led-ului și starea ieșirii Aux 3
Exhaust T.: 103	Temperatura gazelor de evacuare (°C)
Water T.: 55	Temperatura apei (°C)
Buffer T.: 52	*Temperatura rezervorului (°C)
Room T.: 21	*Temperatura spațiului (°C)
Pressure: 1548	*Presiunea apei în cazan (mbar)
Air Flux: 680	Viteza fluxului aerului primar (cm/s)
Speed Fan: 1000	Viteza/tensiunea motorului de evacuare a gazelor (rpm/V)
Auger ON: 800	Viteza/tensiunea motorului spiralei de dozare a peleților (rpm/V)
Product Code 448-0000	Codul sistemului
FSYD01000135.0.2	Versiunea firmware-ului dispozitivului de control
PSYSF01000209.0.2	Versiunea firmware-ului ecranului

\*În cazul în care configurarea cazanului nu are sonde instalate, aceste valori nu sunt vizibile.



### 10.3. Meniu

Meniul conține meniul utilizatorului (User Menu) și meniul tehnic (Technical Menu). Meniul tehnic conține setări și reglări, cu care fabricantul poate modifica parametrii și configurarea sistemului. Meniul tehnic nu poate fi folosit de utilizator, ci doar de reprezentantul autorizat al fabricantului.

Meniul utilizatorului (User menu)

Prin apăsarea tastei P3 se accesează meniul utilizatorului.

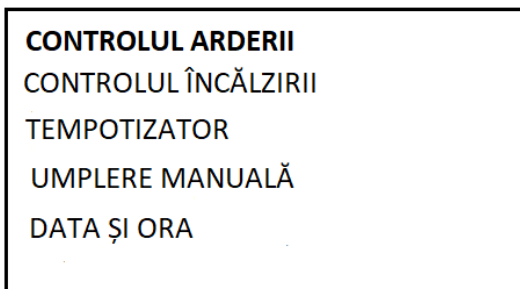

Cu ajutorul butoanelor P4 și P6 se selectează meniul și submeniul dorit. După aceea, cu ajutorul tastei P3 se accesează meniul și submeniul dorit.

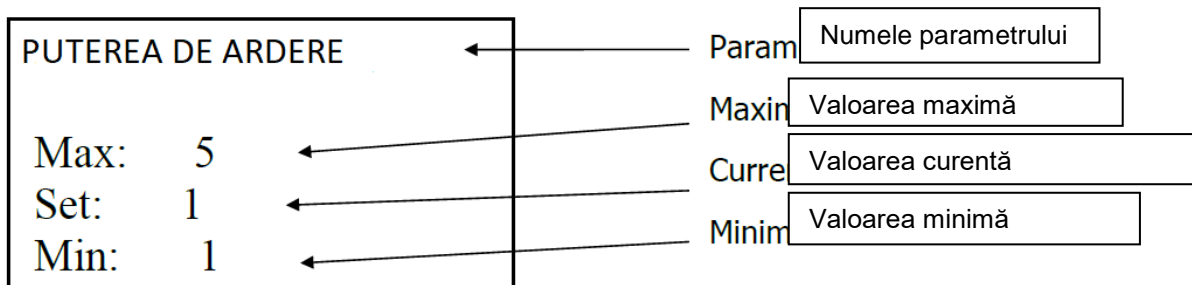

Pentru a mări sau a reduce valoarea parametrilor, trebuie apăstate tastele P4 sau P6. Pentru a memora noile valori, trebuie apăsată tasta P3. Pentru a anula toate modificările și a restabili valorile de fabric trebuie apăsată tasta P1.

După modificarea unui parametru, noua valoare este transmisă la dispozitivul principal de control.

Dacă valoarea nu este transmisă cu succes, următorul mesaj va apărea pe ecran:

TRANSFER FĂRĂ SUCCES

În acest caz, modificarea trebuie efectuată din nou.

Meniul utilizatorului conține mai multe meniuri și submeniuri.

Prin apăsarea tastei P3 se intră în meniul utilizatorului și apare următoarea listă de submeniuri:

Meniu	Descriere
Controlul arderii ( <i>Combustion Management</i> )	Meniul pentru modificarea puterii de ardere, calibrarea motorului spiralei de dozare a peleților și reglarea motorului ventilatorului de evacuare a gazelor de ardere.
Controlul încălzirii ( <i>Heating Management</i> )	Meniul pentru modificarea valorii temperaturii apei din cazan din rezervorul de acumulare, precum și pentru ceilalți parametri de încălzire.
Temporizarea ( <i>Chrono</i> )	Meniul pentru selectarea modului de temporizare și a orei de aprindere/stingere a cazanului.
Umplerea manuală ( <i>Manual Load</i> )	Meniul pentru umplerea manuală al alimentatorului spirală. Poate fi folosit numai când sistemul este în starea OFF
Ora și data ( <i>Time and Date</i> )	Meniul pentru reglarea orei și datei.
Controlul de la distanță ( <i>Remote Control</i> )	Meniul pentru activarea controlului de la distanță.
Limba ( <i>Language</i> )	Meniul pentru schimbarea limbii de comunicare pe panoul de control.
Meniul tastaturii ( <i>Keyboard Menu</i> )	Meniul pentru reglarea contrastului și luminozității a panoului LCD
Meniul sistemului ( <i>System Menu</i> )	Meniul pentru accesarea parametrilor tehnici

### 10.3.1 Meniu de control al arderii

Acest meniu se folosește pentru a modifica parametrii procesului de ardere. Conține patru submeniuri. Prin apăsarea tastei P3 se intră în acest meniu, în care se pot vedea următoarele submeniuri:

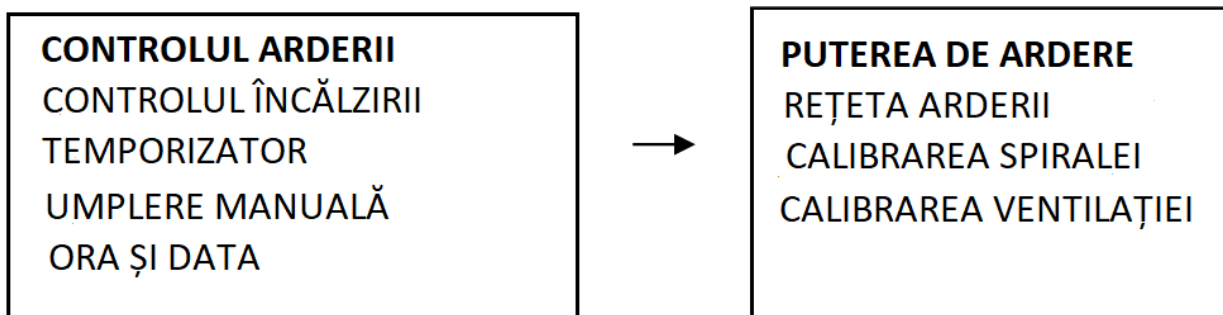

#### 10.3.1.1 Puterea arderii

Meniul pentru reglarea puterii procesului de ardere în regim manual sau automatic (dacă această opțiune este disponibilă). În regim manual, utilizatorul poate regla puterea arderii la nivelul dorit.

Ardere	Descriere
1-5 (Puterea arderii 1, 2, 3, 4 și 5)	Puterea se reglează manual, selectând treapta 1, 2, 3, 4 sau 5.
Auto (opțiunea nu este activă)	Puterea este reglată automat de către sistem.

Prin apăsarea tastei P3 se intră în meniul Puterea arderii (Combustion Power).

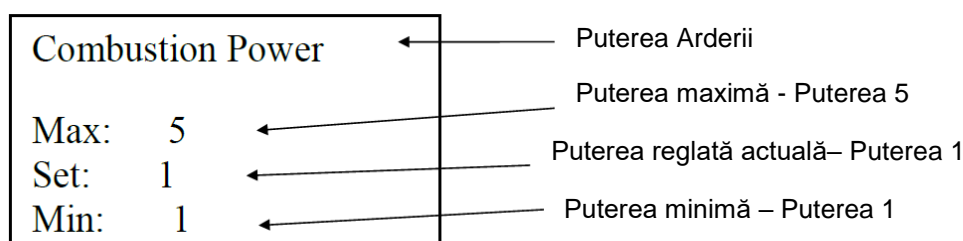

Cu ajutorul tastelor P4 și P6 se selectează puterea dorită de ardere. Pentru a păstra noua valoare a parametrului, trebuie apăsată tasta **P3**. Pentru a anula toate modificările și a restabili valoarea anterioară, trebuie apăsată tasta **P1**.

### 10.3.1.2 Rețeta arderii

Meniul pentru selectarea rețetei de ardere. Dacă o singură rețetă a fost setată în fabrică, atunci acest meniu nu va fi accesibil.

### 10.3.1.3 Calibrarea snecului de dozare a peleților

Meniul pentru modificarea vitezei de dozare a melcului. Sistemul are 10 nivele de calibrare (din -5 până +5; valoare de fabrică este 0). Efectele calibrării sunt valabile în regim manual și în modulare. La fiecare nivel de calibrare, valoare crește sau scade cu 5%.

Exemplu: Valoarea de calibrare = -2 ( $-2 \cdot 5\% = -10\%$ ). Aceasta înseamnă că valorile calibrate ale snecului vor scădea cu 10% față de valorile de fabrică.

Valorile de fabrică	C03=600	C04=900	C05=1200	C06=1600	C07=2000	C11=600
Valorile calibrate	C03=540	C04=810	C05=1080	C06=1440	C07=1800	C11=540

### 10.3.1.4 Calibrarea turației motorului ventilatorului de evacuare a gazelor

Meniu pentru modificarea turației ventilatorului de evacuare a gazelor. Sistemul are 10 nivele de calibrare (din -5 până +5; valoare de fabrică este 0). Efectele calibrării sunt valabile în regim manual și în modulare. La fiecare nivel de calibrare, valoare crește sau scade cu 5%.

Exemplu: Valoarea de calibrare = +3 ( $+3 \cdot 5\% = +15\%$ ). Aceasta înseamnă că valorile calibrate ale vitezei ventilatorului de evacuare a gazelor vor crește cu 15% față de valorile de fabrică.

Valorile din fabrică	U03=1000	U04=1200	U05=1400	U06=1600	U07=1800	U11=900
Valorile calibrate	U03=1150	U04=1380	U05=1610	U06=1840	U07=2070	U11=1030

**Mențiune: Să nu efectuați niciodată calibrarea snecului de dozare a peleților sau a ventilatorului de evacuare a gazelor, fără a consulta în prealabil un centru de întreținere autorizat sau un reprezentant al fabricantului.**

### 10.3.2 Meniu de control al încălzirii

Acest meniu este folosit pentru a modifica parametrii, care determină capacitatea de încălzire a cazanului. Are cinci submeniuri. Prin apăsarea tastei P3 se intră în acest meniu, în care se pot vedea următoarele submeniuri:

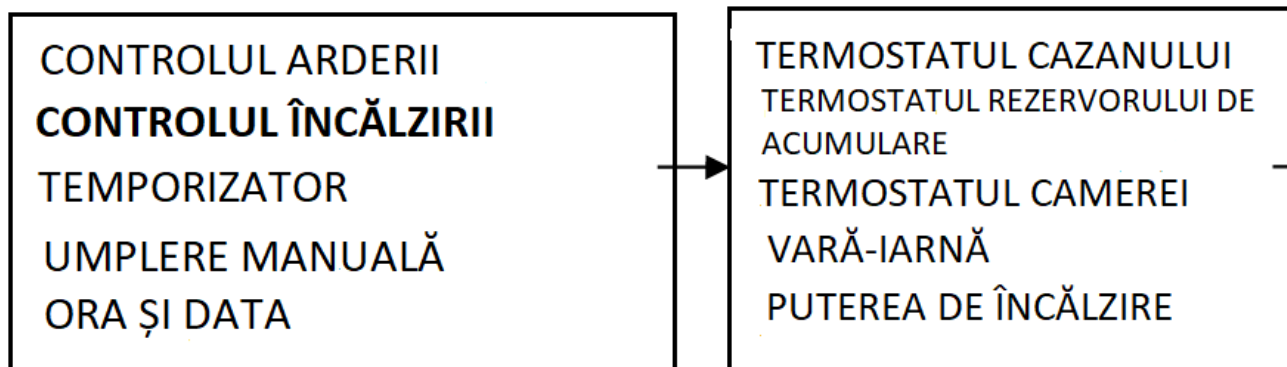

#### 10.3.2.1 Termostatul cazanului

Acest meniu permite reglarea așa numitei temperaturi setate a apei din cazan. Domeniul temperaturilor care pot fi setate este între 30°C și 80°C. Prin reglarea temperaturii setate a apei din cazan, utilizatorul stabilește condiția de lucru a cazanului, adică acesta va lucra la puterea stabilită până a ajunge la valoarea temperaturii setate a apei din cazan. După aceea, cazanul trece la starea de modulare, adică continuă să lucreze la puterea minimă.

#### 10.3.2.2 Termostatul rezervorului de acumulare



Acest meniu permite modificarea temperaturii apei din rezervor. Acest meniu este activ, numai dacă un rezervor „buffer” a fost instalat..

#### 10.3.2.3 Termostatul de cameră

Cu ajutorul acestui meniu se poate modifica temperatura setată a temperaturii ambientale. Acest meniu este vizibil numai dacă a fost instalat și activat senzor sau termostat de cameră.

#### 10.3.2.4 Vara - iarna

Cu ajutorul acestui meniu se poate modifica funcționarea cazanului în funcție de sezon. Pe ecran apare

unul din următoarele două simboluri:  sau  .

#### 10.3.2.5 Puterea de încălzire

Acest meniu nu este activat.

#### 10.3.2.6 Controlul de la distanță

Acest meniu permite ca aparatul să fie controlat cu ajutorul unei telecomenzi . Acesta trebuie activat în prealabil prin reglarea parametrului corespunzător.

### 10.3.3 Meniu de temporizare

Cu ajutorul acestui meniu se reglează momentul de aprindere/stingere a sistemului, adică se reglează funcționarea programată a centralei la anumite perioade de timp.

Are două submeniuri:

- Modalitate
- Programare

### 10.3.3.1 Modalitate

Odată deschis meniul de temporizare, apar două submeniuri: Modalitatea și Programarea. Cu ajutorul tastelor P4 și P6 se poate selecta unul din submeniurile, care se deschide prin apăsarea tastei P3. Meniul "Modalitatea" arată în felul următor:

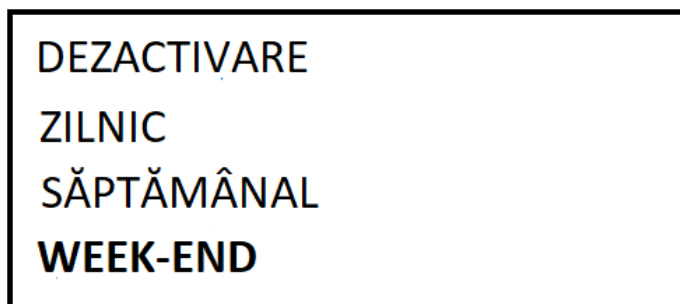

Descrierea parametrilor din meniul "Modalitatea":

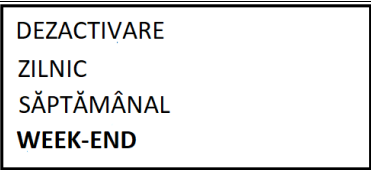
Descrierea	Tasta	Imaginea pe ecran
Modalitatea actuală clipește pe ecran		
Intrarea în regimul de modificare	P3	
Selectarea modalității dorite	P4 și P6	
Anularea modificării și revenirea la modalitatea anterioară	P1	
Păstrarea modificării	P3	
Ieșirea din meniu	P1	

### 10.3.3.2 Programarea temporizării

Odată deschis meniul de temporizare, apar două submeniuri: Modalitatea și Programarea. Cu ajutorul tastelor P4 și P6 se poate selecta unul din submeniurile, care se deschide prin apăsarea tastei P3. Meniul "Programarea" arată în felul următor:

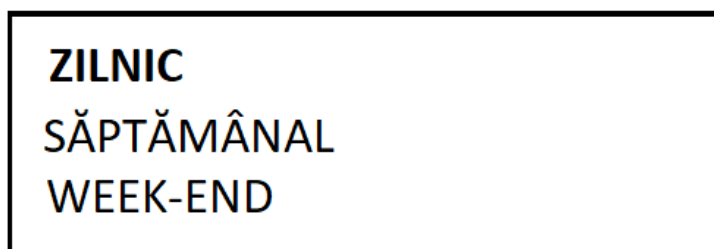

Descrierea parametrilor din meniul "Programarea temporizării":

Selecția programului	Taste	Imaginea de pe ecran
----------------------	-------	----------------------

Programul actual clipește pe ecran		ZILNIC SĂPTĂMÂNAL WEEK-END
Intrarea în submeniu	P3	
Selectarea programului dorit	P4 și P6	
Ieșirea din meniu	P1	

Există trei variante separate de programare. De exemplu, dacă se activează programul zilnic (Daily), celelalte programe rămân neschimbate. **După reglarea programului, trebuie selectată modalitatea dorită în meniul "Modalitatea", pentru a permite activarea/dezactivarea sistemului la perioadele stabilite.**

Descrierea reglării programului dorit cu ajutorul Meniului de Temporizare::

PROGRAMUL DE TEMPORIZARE	Tasta
După selectarea regimului dorit de lucru, trebuie selectată perioada de activare/dezactivare	P4 sau P6
Intrarea în regimul de modificare (ora selectată clipește)	P3
Modificarea timpului	P4 sau P6
Salvarea modificărilor	P3
Activarea programului (apare $\checkmark$ ) sau dezactivarea acestuia (dispare $\checkmark$ )	P5
Ieșire	P1

Există trei tipuri de program, care pot fi reglate:

- Programul zilnic (Daily) – Se selectează ziua săptămânii și ora de aprindere/stingere a sistemului. Pentru fiecare zi există trei intervale de timp.

ZILNIC SĂPTĂMÂNAL WEEK-END	LUNI MARȚI MIERCURI JOI VINERI	LUNI PORNIT 09:30 00:00 00:00	STINS 11:15 $\checkmark$ 00:00 00:00
----------------------------------	--	---	---

- Programul săptămânal (Weekly) – Se programează ora de aprindere/stingere a sistemului pentru toată săptămâna. Sunt trei intervale de timp care pot fi reglate.

ZILNIC SĂPTĂMÂNAL WEEK-END	→	LUNI-DUMINICĂ PORNIT 08:30 20:00 00:00	STINS 13:15 $\checkmark$ 22:00 00:00
----------------------------------	---	--	---

- Programul de sfârșit de săptămână (Week-End) – Se selectează unul din două perioade ”Luni – Vineri” (”Monday – Friday”) și ”Sâmbătă – Duminică” (”Saturday – Sunday”). Pentru ambele perioade de timp există trei intervale de timp care pot fi reglate.

ZILNIC SĂPTĂMÂNAL WEEK-END	→ LUNI-VINERI SÂMBĂTĂ-DUMINICĂ	→ LUNI-VINERI PORNIT STINS 10:00 12:15 14:00 16:00 ✓ 00:00 00:00
----------------------------------	-----------------------------------	--

### 10.3.4 Meniul de dozare

Acest meniu permite dozarea manuală a peleților. Pentru a efectua această operație, sistemul trebuie să intre în starea OFF.

### 10.3.5 Meniul de Dată și Oră

Acest meniu permite reglarea orei corecte și a datei.

Cu ajutorul tastelor P4 și P6 se reglează orele, minutele, anul, luna și ziua.

Prin apăsarea tastei P3, se intră în regimul de schimbare, iar prin apăsarea tastelor P4 și P6 se modifică valoarea dorită.

Cu ajutorul tastei P3 se păstrează modificările efectuate, iar cu ajutorul tastei P1 se iese din meniu.

### 10.3.6 Meniul controlului de la distanță

Acest meniu permite activarea sau dezactivarea telecomenzii (Remote Control SYTX). Producătorul nu a inclus opțiunea de Control de la distanță.

### 10.3.7 Meniul de selectare a limbii

Acest meniu permite schimbarea limbii de pe ecranul LCD.

### 10.3.8 Meniul tastaturii

Conține două submeniuri:

Meniu	Descriere
Reglarea contrastului (Set contrast)	Meniu pentru reglarea contrastului ecranului LCD
Reglarea luminozității ecranului (Set Minimum Light)	Meniu pentru reglarea luminozității ecranului LCD

#### 10.3.8.1 Reglarea contrastului (Set Contrast)

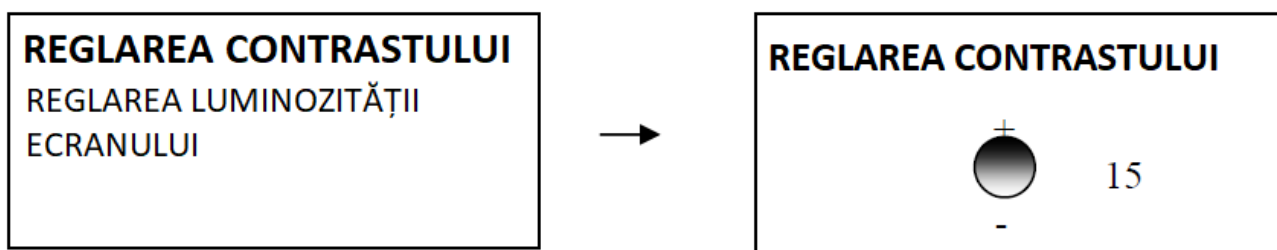

Cu ajutorul tastelor P4 și P6 contrastul poate fi mărit/redus.  
 Cu ajutorul tastei P3, modificările sunt păstrate și se iese din meniu.  
 Cu ajutorul tastei P1, se iese din meniu fără a păstra modificările.

### 10.3.8.2 Reglarea luminozității ecranului (Set Minimum Light)

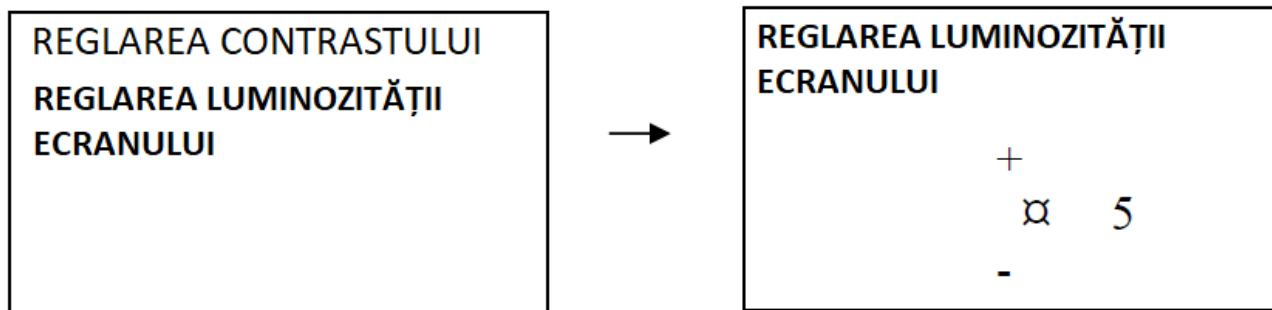

Cu ajutorul tastelor P4 și P6 luminozitatea poate fi mărită/redușă (min. 1, max. 20).  
 Cu ajutorul tastei P3, modificările sunt păstrate și se iese din meniu.  
 Cu ajutorul tastei P1, se iese din meniu fără a păstra modificările.

### 10.3.9 Meniul Sistemului

Acest meniu permite accesul la setările tehnice. Accesul este protejat cu ajutorul unei parole, în așa fel ca să fie folosit doar de către personal autorizat.

## 10.4. Aprinderea cazanului și fazele de funcționare

Cazanul va începe să funcționeze (se aprinde) apăsând tasta P2 mai mult de 3 secunde. După aceea se vor succeda următoarele stări ale cazanului:

<b>Check Up Phase- Verificarea</b>
În timpul acestei etapei, se efectuează verificarea inițială a semnalelor de intrare ale cazanului, i.e. a sondei de temperatura și a presostatului. Motorul ventilatorului de evacuare a gazelor lucrează la viteza maximă, iar snacul și dispozitivul de aprindere sunt deconectate. Etapa de verificare durează trei secunde, iar după aceasta, începe etapa de aprindere.
<b>Ignition Phase- Aprinderea</b>
Etapa de aprindere constă în patru subetape succesive: - Etapa de introducere prealabilă a peleților de preîncălzire - Aprindere – Faza Fixă - Aprindere – Faza Variabilă În timpul etapei de aprindere, pe ecran apare mesajul IGNITION (aprinderea). Nu există indicații speciale pe ecran pentru fiecare din subetapele.
<b>Ignition Preheating Phase- Preîncălzirea</b>
În această etapă, dispozitivul de aprindere se încălzește înainte ca dozarea peleților să înceapă. Ca aprinderea peleților să fie mai eficientă, dispozitivul de aprindere trebuie să fie deja cald atunci vine în contact cu peleții. În această etapă, dispozitivul de aprindere este activ, iar snacul este inactiv. Ventilatorul de evacuare a gazelor lucrează la o turație mai mică, pentru a accelera încălzirea dispozitivului de aprindere
<b>Ignition Preload Phase- Introducerea prealabilă a peleților</b>



În această etapă se efectuează introducerea inițială a peleților, adică spirala de dozare a peleților introduce o anumită cantitate de peleți, care este necesară pentru aprindere. Dispozitivul de aprindere, snacul și motorul de evacuare a gazelor sunt active.
<b>Ignition – Fixed Phase- Aprindere – Faza Fixă</b>
Această etapă este o perioadă fixă, care durează 180 de secunde. Chiar dacă condiția de aprindere a centralei este îndeplinită înainte de sfârșitul acestei etape, ea tot durează până la capăt și doar după sfârșitul acestei perioade fixe, centrala trece la etapa de stabilizare. În această etapă sunt active dispozitivul de aprindere, snacul și ventilatorul de evacuare a gazelor.
<b>Ignition – Variable Phase- Aprindere – Faza Variabilă</b>
Această etapă începe după etapa aprinderii fixe. Durata acestei etape este o perioadă variabilă, care durează până la îndeplinirea condiției de aprindere, adică până când gazele de evacuare ating o temperatură de 45°C. În caz că această condiție este îndeplinită înainte de sfârșitul etapei, ea va fi întreruptă și urmată de etapa de stabilizare. În această etapă sunt active dispozitivul de aprindere, spirala de dozare a peleților și motorul de evacuare a gazelor.
<b>Stabilization Phase- Stabilizarea</b>
Etapa de stabilizare reprezintă o stare intermediară între etapa de aprindere și etapa regimului de lucru. Această etapă începe atunci se îndeplinește condiția de aprindere, adică când gazele de evacuare ating o temperatură de 45°C. Această etapă durează trei minute și în timpul acesteia sunt active snacul, ventilatorul de evacuare a gazelor și dispozitivul de aprindere.
<b>Run Mode Phase- Regimul normal de lucru</b>
După etapa de stabilizare începe etapa regimului de lucru. În această etapă există cinci nivele de putere care pot fi reglate (vezi 10.3.1.1). În această etapă, dispozitivul de aprindere este stins, în timp ce snacul, ventilatorul de evacuare a gazelor și pompa sunt activi și lucrează cu intensitate diferită, în funcție de nivelul de putere al centralei. Cazanul lucrează la puterea indicată până a ajunge la îndeplinirea condițiilor de modulare.
<b>Modulation Phase- – Modularea</b>
Cazanul trece la etapa de modulare atunci, când se îndeplinește una din două condiții: 1. Când cazanul atinge temperatura indicată a apei. 2. Dacă temperatura gazelor de evacuare depășește 200°C. În starea de modulare, cazanul lucrează la puterea minimă (1), până când temperatura scade sub valoarea limită.
<b>Standby Mode- – Starea de așteptare</b>
Cazanul trece la starea de așteptare atunci, când se îndeplinește una din două condiții: 1. Când cazanul atinge temperatura indicată a apei, acesta trece la starea de modulare și temperatura apei continuă să crească în mod inerțial până când depășește cu 4°C valoarea indicată pentru temperatura apei din cazan 2. Când termostatul extern (al camerei) se activează. În stare de așteptare, dozarea peleților încetează și cazanul se stinge. Cazanul se aprinde din nou, când temperatura apei scade cu 4°C sub valoarea indicată, adică când termostatul de cameră se dezactivează.
<b>Safety Mode- Siguranța</b>
Starea de siguranță apare atunci, când temperatura gazelor de evacuare depășește 230°C sau când temperatura apei din cazan atinge 85°C. În această etapă, dozarea peleților încetează, până când temperatura gazelor de evacuare scade sub 230°C sau temperatura apei din cazan scade sub 85°C. Dacă temperatura nu scade în următoarele 60 de secunde, cazanul trece la starea de alarmă și pe ecran apar mesajele <b>Er04</b> sau <b>Er05</b> .
<b>Extinguishing Phase- Stingerea</b>
Cazanul se stinge atunci, când tasta P2 este apăsată mai mult de 3 secunde. Atunci începe etapa de stingere, în timpul căreia dozarea peleților încetează, iar motorul de evacuare a gazelor și pompa lucrează la capacitatea maximă, pentru a asigura stingerea cât mai rapidă a cazanului. Durata minimală a etapei de stingere este de 300 de secunde, iar condiția pentru stingerea totală a centralei este ca temperatura gazelor de evacuare să fie sub 70°C.

<b>OFF- Oprit</b>
În această stare, cazanul este oprit (ventilatorul gazelor de evacuare, pompa, dispozitivul de aprindere și snacul nu sunt active).
<b>Block Mode- Blocarea</b>
Starea de blocare apare în caz de eroare sau alarmă. În starea de blocare, ventilatorul de evacuare a gazelor, snacul și dispozitivul de aprindere sunt oprite. Pentru a ieși din această stare, țineți tasta P2 apăsată timp de 3 secunde. Sistemul se va stinge, dacă nu mai sunt condiții de blocare, adică dacă nu mai sunt condiții de alarmă.
<b>Recover Ignition- Reapriinderea</b>
Cazanul trece la această etapă într-una din două situații: 1. Dacă se întrerupe alimentarea cu energie electrică în timpul regimului de lucru, iar temperatura gazelor de evacuare este mai mare de 45°C. 2. Prin apăsarea întrerupătorului principal, în timp ce centrala se află în etapa de stingere.

### 10.5. Posibile probleme și soluții

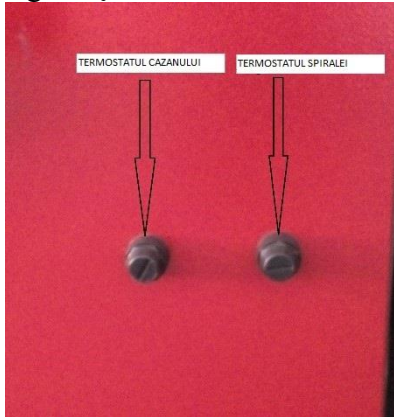
Mesaj pe ecran	Descriere	Cauze posibile	Resetarea erorii	Posibile soluții pentru alarmă
Er01	Activarea termostatalui de siguranță 	Temperatura ridicată a apei din cazan	Așteptați până când cazanul se răcește.	Verificați funcționarea corectă a pompei
		Pompa defectă sau racordată în mod incorect	Apoi deșurubați capacul plastic de termostat și apăsați butonul de resetare	Contactați serviciul
		Termostatul este defect		
Er02	Activarea presostatului de siguranță	Blocarea conductei gazelor de evacuare	Apăsați tasta P2 și țineți-o apăsată mai mult de 3 secunde	Verificați curățenia țevilor de evacuare a gazelor și a coșului de fum
		Instalarea incorectă a coșului de fum		Contactați serviciul
		Manometrul este defect		
Er03	Stingerea datorită temperaturii prea scăzute a gazelor de evacuare	Arderea necorespunzătoare (prea puțini sau prea mulți peleți în camera de ardere)	Așteptați până când cazanul se stinge. Apăsați tasta P2 și țineți-o apăsată mai mult de 3 secunde	Verificați mărimea peletilor
		Rezervorul de peleți este gol		Verificați curățenia camerei de ardere
				Verificați starea țevilor de

				evacuare a gazelor
		Sonda gazelor de evacuare este defectă		Contactați serviciul
Er05	Stingerea datorită temperaturii prea ridicate a gazelor de evacuare	Temperatura gazelor de evacuare depășește limita	Așteptați până când cazanul se stinge. Apăsați tasta P2 și țineți-o apăsată mai mult de 3 secunde	Transferul de căldură este necorespunzător - Contactați serviciul
		Blocarea conductei gazelor de evacuare		Verificați curățenia țevilor de evacuare a gazelor și a coșului de fum
		Sonda gazelor de evacuare este defectă		
Er07	Eroare a codicatorului	Nu este semnal de la codicator	Așteptați până când cazanul se stinge. Apăsați tasta P2 și țineți-o apăsată mai mult de 3 secunde	Contactați serviciul
Er08	Eroare a codicatorului	Motorul gazelor de evacuare nu reacționează	Așteptați până când cazanul se stinge. Apăsați tasta P2 și țineți-o apăsată mai mult de 3 secunde	Contactați serviciul
		Motorul gazelor de evacuare lucrează la o viteză mai mare sau mai mică decât cea indicată		
Er11	Eroare a temporizatorului	Probleme la ceasul intern	Apăsați tasta P2 și țineți-o apăsată mai mult de 3 secunde	Verificați corectitudinea setării de timp
		Capacitate necorespunzătoare a bateriei interioare		Verificați ca programul din regimul de temporizare este corect
				Contactați serviciul
Er12	Aprinderea cazanului a eșuat	Eroare la aprinderea cazanului	Așteptați până când centrala se stinge. Apăsați tasta P2 și țineți-o apăsată mai mult de 3 secunde	Verificați starea și calitatea peletilor folosiți
		În timpul etapei de aprindere, nu a fost atinsă temperatura potrivită a gazelor de evacuare		Verificați curățenia și tragerea țevii de evacuare a fumului
		Sonda gazelor de evacuare este defectă		Contactați serviciul

Er15	Pană de curent	Înteruperea alimentării cu energie electrică în timpul funcționării cazanului	Apăsați tasta P2 și țineți-o apăsată mai mult de 3 secunde	Verificați funcționarea sistemului și instalației Contactați serviciul
Er16	Eroare de comunicare între dispozitivele electronice și ecran	Înteruperea cablului ecranului Conectorul cablului ecranului este deteriorat	Apăsați tasta P2 și țineți-o apăsată mai mult de 3 secunde	Verificați conectorul și cablul ecranului Contactați serviciul
Er17	Eroare la măsurătorul fluxului de aer primar	Măsurătorul fluxului de aer primar nu reglează funcționarea cazanului	Cazanul continuă să lucreze fără a regla aerul primar. Pentru a reactiva măsurătorul fluxului, trebuie să stingeți centrala. Așteptați până când cazanul se stinge. Apăsați tasta P2 și țineți-o apăsată mai mult de 3 secunde	Verificați curățenia țevii pentru intrarea aerului primar Verificați curățenia și tragerea țevii de evacuare și a coșului de fum Contactați serviciul
Er39	Senzorul măsurătorului fluxului aerului primar este defect	Senzorul este defect	Cazanul continuă să funcționeze fără reglarea aerului primar	Contactați serviciul
Er41	Fluxul minimal al aerului primar nu a fost atins în etapa de verificare	Un obstacol sau murdărie mai mare se află în țeava pentru intrarea aerului primar Blocarea țevii de evacuare a gazelor Ușa nu a fost închisă bine în etapa de aprindere	Așteptați până când cazanul se stinge. Apăsați tasta P2 și țineți-o apăsată mai mult de 3 secunde	Verificați și curățați țeava pentru intrarea aerului primar Verificați curățenia și tragerea țevii de evacuare și a coșului de fum Verificați dacă ușa camerei se închide bine Contactați serviciul
				Verificați țeava aerului primar

Er42	Fluxul aerului primar este mai mare de valoarea maximă admisă	Așteptați până când cazanul se stinge. Apăsați tasta P2 și țineți-o apăsată mai mult	Așteptați până când cazanul se stinge. Apăsați tasta P2 și țineți-o apăsată mai mult de 3 secunde	Verificați curățenia și tragerea țevii de evacuare și a coșului de fum Contactați serviciul
------	---	--	---	--

**MENȚIUNE:** Dacă soluția propusă nu îndepărtează motivul alarmei, **CONTACTAȚI CALL CENTER-UL ALFA PLAM** sau cel mai apropiat centru de service autorizat.

## 11. INFORMAȚII PRIVIND SCOATEREA DIN UZ ȘI DEPOZITAREA CAZANULUI

Scoaterea din uz și depozitarea cazanului se află sub responsabilitatea proprietarului.

Proprietarul trebuie să procedeze în conformitate cu prevederile în vigoare ale țării în care se depozitează cazanul, garantând în acest fel siguranța și protecția mediului înconjurător

Depozitarea cazanului se poate încredința și unei persoane terțe care are licență pentru astfel de servicii.

INDICAȚIE: în orice caz trebuie să respectați legile țării în care este instalat cazanul cu peleți.

 **AVERTISMENT:** Pentru a fi distruse, toate componentele demontate trebuie înlăturate în mod corespunzător:

- se dau jos toate componentele electrice
  - se separă bateria de partea electronica
  - bateria se pune separat de partea electronică, în conformitate cu normele, în cutii prevăzute pentru aceste componente
- se separă baza cazanului și se va depozita ca și fier vechi

 **AVERTISMENT:** Cazanul înlăturat și aruncat în natură este un pericol serios pentru oameni și animale.

După ce cazanul a fost depozitat, eticheta CE, instrucțiunile de utilizare și celelalte documente legate de instalare vor fi îndepărtate.

## 12. CARACTERISTICILE TEHNICE ALE CAZANULUI CU FUNCȚIONARE PE PELEȚI GRANDE 37

Denumirea caracteristicii	Valoarea	
	Minimală	Nominală
Puterea cazanului (kW)	<b>10.9</b>	<b>37</b>
<b>Randament (%)</b>	<b>92.2</b>	<b>92.5</b>
<b>Consumul de peleți pe oră kg/h</b>	<b>2.45</b>	<b>8.27</b>
<b>Emisii de CO (la 10% O2) (%)</b>	<b>0.014</b>	<b>0.002</b>
<b>Racordul de evacuare a fumului (mm)</b>	<b>Ø80</b>	
<b>Clasa cazanului</b>	<b>Clasa 5</b>	
<b>Greutate (kg)</b>	<b>310</b>	
<b>Combustibil</b>	<b>pelet</b>	
<b>Rezervor de peleți (kg)</b>	<b>170 kg</b>	

<b>Alimentarea electrica (V)</b>	<b>220 - 230</b>
<b>Frecvența (Hz)</b>	<b>50</b>
<b>Consumul nominal de energie electrică în timpul funcționării cazanului (W)</b>	<b>53</b>
<b>Consumul minim de energie electrică în timpul funcționării cazanului (W)</b>	<b>37</b>
<b>Consumul maxim de energie electrică în timpul aprinderii cazanului (W)</b>	<b>310</b>
<b>Consumul maxim de energie electrică în timp ce cazanul se află în Stand-by (W)</b>	<b>3</b>
<b>Tirajul necesar pentru putere nominală (în mbar)</b>	<b>0,14</b>
<b>Tirajul necesar pentru putere redusă (în mbar)</b>	<b>0,1</b>
<b>Valoarea medie a temperaturii gazelor de ardere (°C) la putere nominală</b>	<b>128</b>
<b>Valoarea medie a temperaturii gazelor de ardere (°C) la putere redusă</b>	<b>70</b>
<b>Valoarea medie a NOx la 10% O2 în timpul funcționării la puterea nominală (mg/m3 )</b>	<b>191</b>
<b>Valoarea medie a COGC la 10% O2 în timpul funcționării la puterea nominală (mg/m3 )</b>	<b>26</b>
<b>Valoarea medie a emisiilor de praf la 10% O2 în timpul funcționării la puterea nominală (mg/m3 )</b>	<b>28</b>
<b>Masa gazelor de ardere (kg/s) la putere nominală</b>	<b>0,0231</b>
<b>Masa gazelor de ardere (kg/s) la putere redusă</b>	<b>0,010</b>
<b>Presiunea maximă a apei pentru funcționare (bar)</b>	<b>2</b>
<b>Presiunea maximă de lucru a apei/agentului termic (bar)</b>	<b>80</b>
<b>Capacitatea cazanului (l)</b>	<b>72</b>
<b>Perioada de ardere (în ore) la putere nominală</b>	<b>20</b>
<b>Rezistența la apă (în mbar) la 10K</b>	<b>161</b>
<b>Rezistența la apă (în mbar) la 20K</b>	<b>20</b>
<b>Temperatura minimă de retur la debitul de retur al cazanului (în °C)</b>	<b>40</b>
<b>Emisia cazanului de zgomot în aer conform EN15036-1 (în dB)</b>	<b>40</b>

### **13. DIMENSIUNILE CAZANULUI – GRANDE 37**

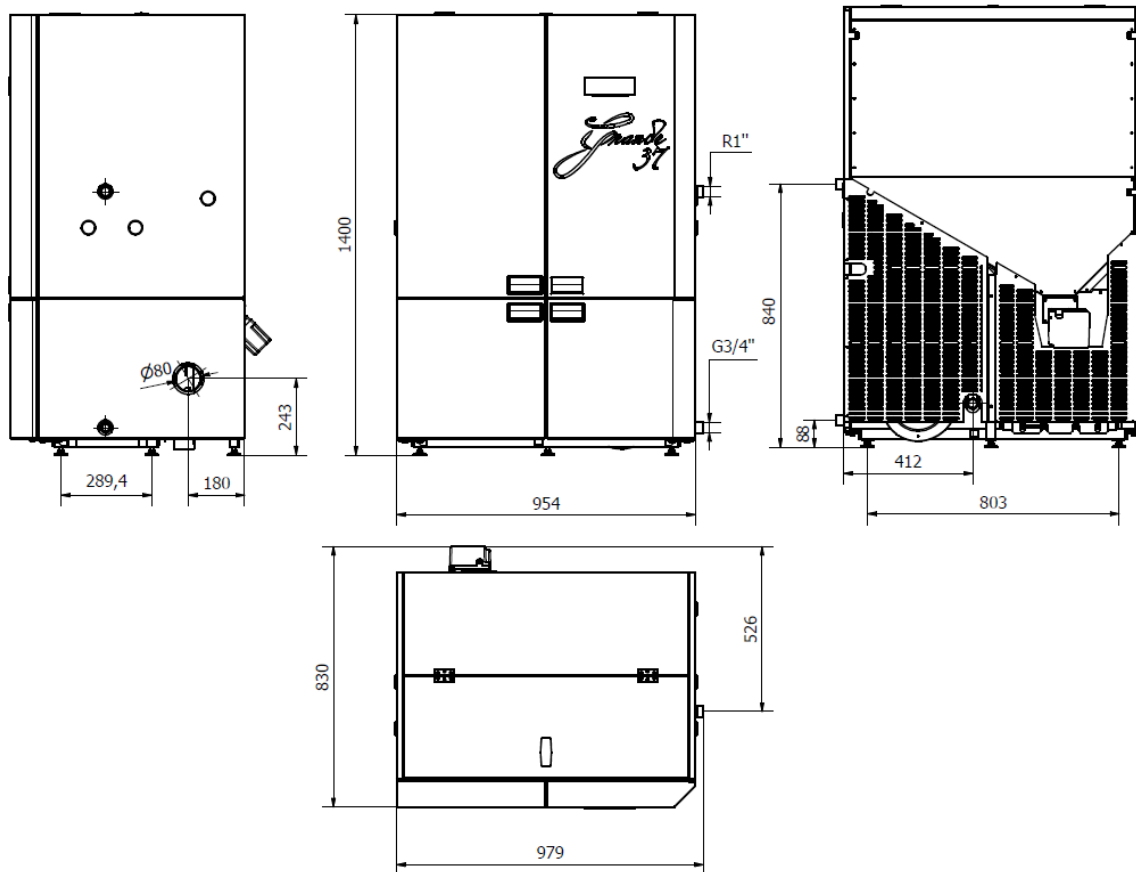
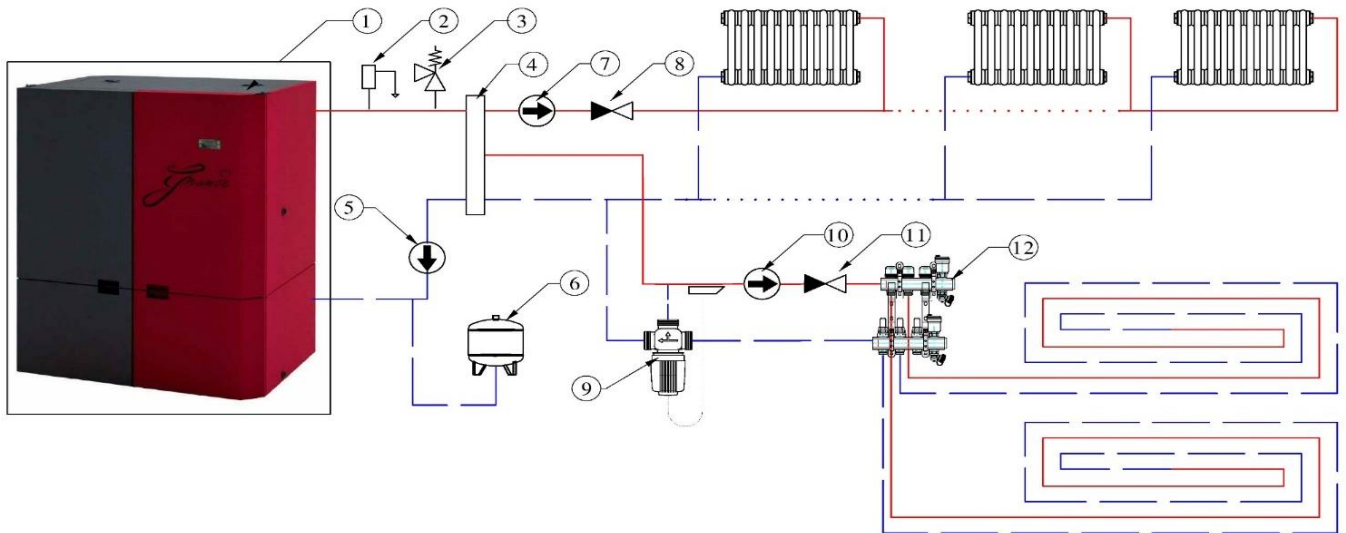

Figure 15

14. Schema instalației hidraulice pentru cazanul cu funcționare pe peleți- GRANDE 37



**SEMNE:**

1. Cazan cu funcționare pe peleți Grande 37;
2. Aerisire automata a aerului;
3. Supapa de siguranță;
4. Separatorul hidraulic;
5. Pompa de circulație;
6. Vasul de expansiune;
7. Pompa de circulație;
8. Supapa de retur;
9. Supapa cu trei căi și termostat pe conductă ;
10. Pompa de circulație;
11. Supapă de retur;
12. Separator pentru încălzire prin pardoseală.